

FireLock NXT™ 雨淋阀

769系列

带776系列低压执行机构的气动（干式先导）释放

液动（湿式先导）释放

带753E系列电磁阀的电动释放

请将这些方法说明悬挂于 安装好的阀门上，以便日后参考



警告

警告



- 未能遵循这些安装说明与警告可能造成产品失效，导致严重的人身伤害与财产损失。
- 尝试安装任何唯特利管道产品之前，请阅读并理解全部安装说明。
- 请佩戴防护眼镜、安全帽，并穿戴足部防护用品。
- 保存好本《安装、维持与测试手册》，供日后参考。

如果您需要额外的任何样本，或者您有有关本产品安全安装与运行方面的任何问题，请与唯特利联系。联系地址: Victaulic Company, P.O. Box 31, Easton, PA 18044-0031 (美国)，电话: 1-800-PICK-VIC, 电子邮件: pickvic@victaulic.com。

FireLock NXT™ 雨淋阀

769系列

目录

危险标识	1
安装人员安全须知	2
概述	2
维持与测试	2
引言	3
配件配置尺寸	3
分解图—配置部件(国内配件配置)	4
分解图—配置部件(国内配件配置)	5
分解图—配置部件(国内配件配置)	6
分解图—配置部件(欧洲配件配置)	7
分解图—配置部件(欧洲配件配置)	8
分解图—配置部件(欧洲配件配置)	9
分解图—阀门内件	10
剖面图与文字描述—776系列低压执行机构	11
供气要求	12
压缩机选型	12
底座式或立式安装空气压缩机	12
气站供气或罐式空气压缩机	12
唯特利757系列调节型空气维持内件组件 (AMTA) 选配件	12
唯特利757P系列空气维持内件组件 (AMTA) (带压力开关选配件)	13
空气监控压力开关和报警压力开关设置	13
重要安装信息	13
阀门/配件的安装	14
压缩管件和管子安装	14
静水压力试验	14
湿式先导管路图表	15
让系统投入运行	18
外部检查	23
每周检查	23
每月检查	23
要求的测试项目	24
主管排水测试	24
水流报警测试	25
水位与低气压报警测试	27
要求的运行(触发)测试	30
部分运行(触发)测试	30
全面运行(触发)测试	32
要求的内部检查	34
维护保养	37
拆除与更换阀瓣密封	37
拆除与更换阀瓣组件	39
安装阀盖密封圈与阀盖	41
拆除与更换隔膜组件	42
更换用于776系列低压执行机构的过滤器滤网	43
故障诊断—776系列低压执行机构	44
故障诊断—753-E系列电磁阀	44
故障诊断—系统	44

危险标识



标识的各种危险程度的定义如下所列。当您看到这种警示符号时，请注意避免人身伤害的可能。请仔细阅读并完全理解以下信息。

警告

- 警语“警告”的使用，表示在不遵守安装说明（包括推荐预防措施）的情况下，存在可能造成死亡或严重人身伤害的危险或不安全事故。

小心

- 警语“小心”的使用，表示在不遵守安装说明（包括推荐预防措施）的情况下，存在可能造成人身伤害、产品或财产损失的可能危险或不安全事故。

说明

- 警语“说明”的使用，表示有重要但与危险无关的特殊说明。

FireLock NXT™ 雨淋阀

769系列

安装人员安全须知

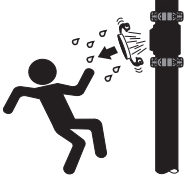
⚠ 警告	
	<ul style="list-style-type: none"> 必须由经过培训、富有经验的安装人员遵循所有安装方法说明来安装本产品。这些安装使用说明包含重要信息。
	<ul style="list-style-type: none"> 在对任何唯特利管道产品进行安装、拆除、调整或维持之前，请给管道系统卸压并排干积水。 <p>未能遵循这些方法说明可能造成产品失效，从而招致严重的人身伤害和/或财产损失。</p>

概述

- 着手安装、维护及测试本唯特利769系列FireLock NXT雨淋阀之前，请阅读并理解所有方法说明，并参考配件配置图。
- 检查运抵货物。确保收到的货物零部件齐备，所有安装必需的工具已备妥待用。
- 只采用推荐的附件。未经认可用于此阀的附件与设备可能会造成系统运行不正常。
- 请佩戴防护眼镜、听力保护装置，穿戴安全帽和足部防护用品。当你长时间暴露于工作现场嘈杂的环境中时，请佩戴听力保护装置。
- 避免压伤背部。大型阀门和预装配阀门都很重，需要多人协作或利用机械提升设备进行定位与装配安装。请总是运用正确的提升技术。
- 避免在危险的环境中使用电动工具。在使用电动工具进行安装时，请确保该区域干燥无水。保持工作区域光照良好，给出足够的空间配合阀门、配件和附件的正确安装。
- 当心可能发生挤压的点位。不要将手指放在阀体下面，以免遭到阀门重量的挤压。靠近弹簧压紧部件（如阀瓣组件）工作时应加倍小心。
- 保持工作区域整洁。杂乱的区域、长凳及湿滑地板可能构成危险工作条件。
- 保护系统免遭冰冻。必须对阀门与供水管路加以保护，使之免遭低温冰冻和机械损伤破坏。
- 如因某种原因而使进水供应中断，系统向阀门的供水压力下降，请在让系统重新投入使用前，确保隔膜注水管路压力完全建立起来。

维持与测试

- 通报监管当局。在执行将要暂时解除系统所提供的防火功能的任何维持前，总是先通报监管当局。
- 遵循美国国家防火协会（NFPA）系统测试和检查规程的要求。建筑业主或其代表负责遵照现行NFPA-25规范的要求或当地监管当局的要求（以较严格者为准），对系统进行检查。
- 从事任何维持之前，请给系统完全卸压并排干积水。如果系统未完全卸压并排干积水，拆除过程中，高压水可令阀盖爆飞。
- 保护阀门，使之免遭低温冰冻、外物和腐蚀性环境侵害。必须避免所有可能引起系统退化或影响系统性能的情况。

FireLock NXT™ 雨淋阀

769系列

引言

以下安装方法说明是唯特利769系列FireLock NXT雨淋阀的正确安装指南。这些方法说明涉及根据唯特利现行规范准备和开槽的管道。

说明

- 本手册中的图纸和/或图片可能为清晰起见做了夸大。
- 本产品与本安装、维持和测试手册包含商标、版权和/或拥有专利特征的产品，它们是唯特利的独家财产。

配件配置尺寸

4英寸/114.3毫米配置如下图所示，1½ - 2英寸/48.3 - 60.3毫米配置包含¾英寸/19毫米排水阀。
2½ - 3英寸/73.0 - 88.9毫米配置包含1¼英寸/31毫米排水阀。4 - 8英寸/114.3 - 219.1毫米配置包含2英寸/50毫米排水阀。

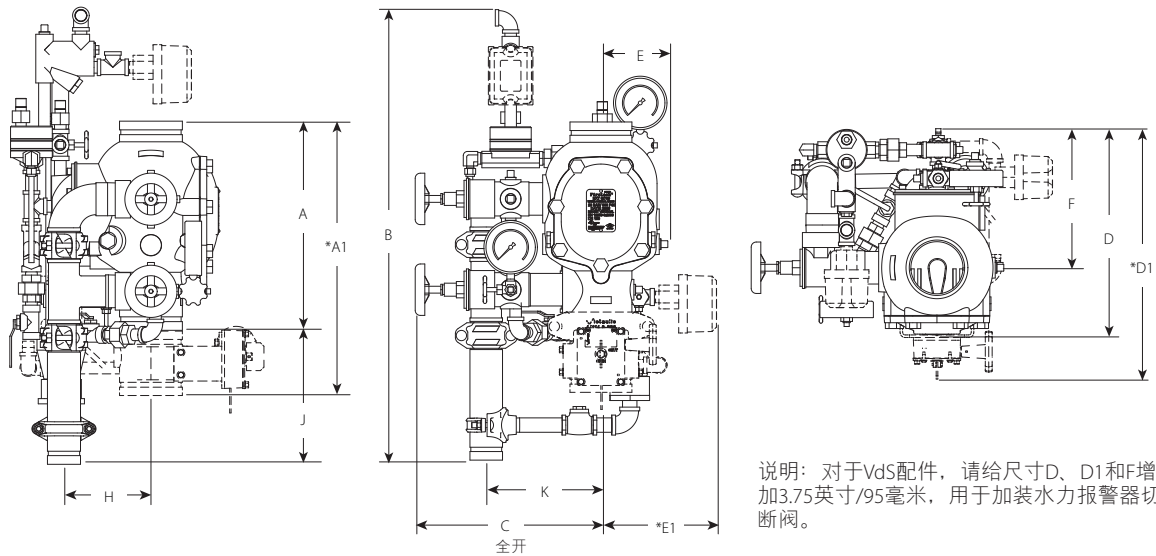

说明：对于VdS配件，请给尺寸D、D1和F增加3.75英寸/95毫米，用于加装水力报警器切断阀。

尺寸		尺寸 英寸/毫米												大约单重 磅/千克	
公称尺寸 英寸/毫米	实际外径 英寸/毫米	A	A1*	B	C	D	D1*	E	E1*	F	H	J	K	不包括内件	包括配件内件
1½ 40	1.900 48.3	9.00 228.60	16.43 417.32	28.50 723	13.75 349	12.50 317	15.00 381	5.25 133	8.50 215	9.25 234	3.04 77.21	9.17 232.91	6.98 177.29	16.7 7.6	43.0 19.5
2 50	2.375 60.3	9.00 228.60	16.43 417.32	28.50 723	13.75 349	12.50 317	15.00 381	5.25 133	8.50 215	9.25 234	3.04 77.21	9.17 232.91	6.98 177.29	17.0 7.7	43.0 19.5
2½ 65	2.875 73.0	12.61 320.29	16.50 419.10	32.25 819	13.50 342	13.50 342	17.50 444	5.25 133	9.00 228	9.25 234	3.90 99.06	10.50 266.70	6.93 176.02	41.0 18.7	65.0 29.5
76.1 毫米	3.000 76.1	12.61 320.29	16.50 419.10	32.25 819	13.50 342	13.50 342	17.50 444	5.25 133	9.00 228	9.25 234	3.90 99.06	10.50 266.70	6.93 176.02	41.0 18.7	65.0 29.5
3 80	3.500 88.9	12.61 320.29	16.50 419.10	32.25 819	13.50 342	13.50 342	17.50 444	5.25 133	9.00 228	9.25 234	3.90 99.06	10.50 266.70	6.93 176.02	41.0 18.7	65.0 29.5
4 100	4.500 114.3	15.03 381.76	19.78 502.41	33.50 850	15.00 381	15.75 400	20.50 520	5.50 139	9.00 228	10.75 273	6.25 158.75	9.62 244.34	8.46 214.88	59.0 26.7	95.0 43.0
165.1 毫米	6.500 165.1	16.00 406.40	22.00 558.80	33.75 857	15.50 393	16.75 425	22.00 558	6.00 152	8.50 215	11.25 285	6.20 157.48	9.62 244.34	8.84 224.53	80.0 36.2	116.0 52.6
6 150	6.625 168.3	16.00 406.40	22.00 558.80	33.75 857	15.50 393	16.75 425	22.00 558	6.00 152	8.50 215	11.25 285	6.20 157.48	9.62 244.34	8.84 224.53	80.0 36.2	116.0 52.6
8 200	8.625 219.1	17.50 444.50	22.94 582.67	33.50 850	16.75 425	19.75 501	25.25 641	7.00 177	8.75 222	12.75 323	6.05 153.67	9.40 238.76	10.21 259.33	122.0 55.3	158.0 71.6

说明：

以上视图反映了带776系列低压执行机构的干式先导配件。此外，这些尺寸还可应用于液压（湿式先导阀）释放与电动释放配件配置。为清楚起见，尺寸A接头与选配传感器开关没有标出。

加了点线标注的组件表示可选设备



* 用星号标示的尺寸表示已计及选配装置。

所示选用排水连接套件仅作参考及伸出尺寸之用。

FireLock NXT™ 雨淋阀

769系列

分解图 配置部件

769系列FireLock NXT雨淋阀 气动(干式先导)释放配件配置  
(选配附件同时示出)

零部件清单

- 1 769系列FireLock NXT雨淋阀
- 2 FireLock刚性接头 (选购件/单独销售—订购VQR组件时为标准配置)
- 3 供水主管控制阀 (选购件/单独销售—订购VQR组件时为标准配置)
- 4 旋启式排水止回阀
- 5 带盖帽的集水杯
- 6 报警压力开关 (选购件/单独销售—订购VQR组件时为标准配置)
- 7 729系列集液排放止回阀
- 8 隔膜注水管路球阀 (常开)
- 9 过滤器/止回阀/限流器三合一组件
- 10 760系列水力报警器 (选配件/单独销售)
- 11 报警测试球阀
- 12 隔膜充气管路压力表 (0-300 psi/0-2068 kPa/0-20.7 Bar)
- 13 749系列自动排水阀
- 14 776系列低压执行机构
- 15 空气歧管
- 16 空气监控压力开关 (选配件/单独销售—订购VQR组件时为标准配置)
- 17 供水主管排水阀—流量测试
- 18 供水压力表 (0-300 psi/0-2068 kPa/0-20.7 Bar)
- 19 排水连接套件 (选购件/单独销售—订购VQR组件时为标准配置)
- 20 系统主管排水阀
- 21 755系列手动报警拉站
- 22 仪表阀

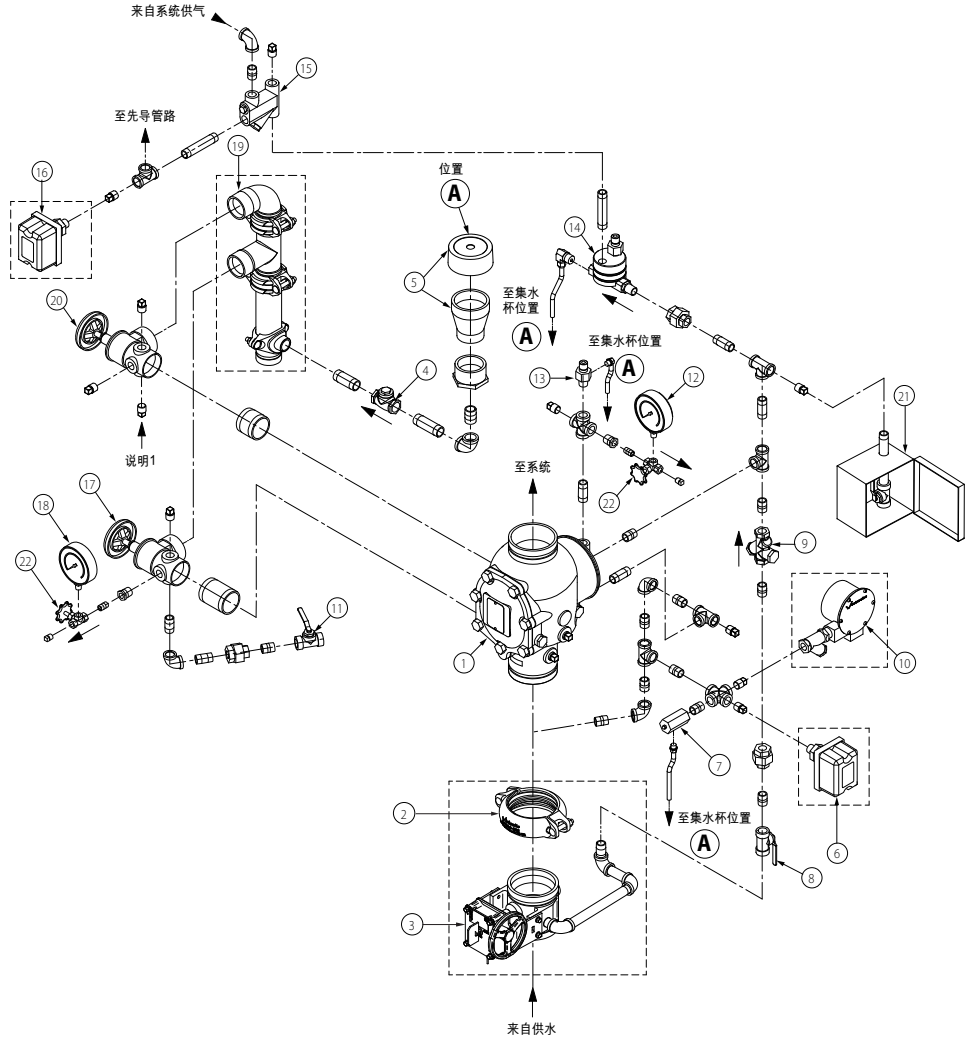



说明1: 75D系列水柱装置套件连接点。

有关7C7系列空气维持/压缩机组件(未显示)的安装信息, 请参阅产品随附的安装说明。

FireLock NXT™ 雨淋阀

769系列

分解图 配置部件

769系列FireLock NXT雨淋阀 滚动(湿式先导)释放配件配置  
(选配附件同时示出)

零部件清单

- 1 769系列FireLock NXT雨淋阀
- 2 FireLock刚性接头 (选购件/单独销售—订购VQR组件时为标准配置)
- 3 供水主管控制阀 (选购件/单独销售—订购VQR组件时为标准配置)
- 4 旋启式排水止回阀
- 5 带盖帽的集水杯
- 6 报警压力开关 (选购件/单独销售—订购VQR组件时为标准配置)
- 7 729系列集液排放止回阀
- 8 隔膜注水管路球阀 (常开)
- 9 过滤器/止回阀/限流器三合一组件
- 10 760系列水力报警器 (选购件/单独销售)
- 11 报警测试球阀
- 12 隔膜充气管路压力表 (0-300 psi/0-2068 kPa/0-20.7 Bar)
- 13 749系列自动排水阀
- 14 供水主管排水阀——流量测试
- 15 供水压力表 (0-300 psi/0-2068 kPa/0-20.7 Bar)
- 16 排水连接套件 (选购件/单独销售—订购VQR组件时为标准配置)
- 17 系统主管排水阀
- 18 755系列手动报警拉站
- 19 仪表阀

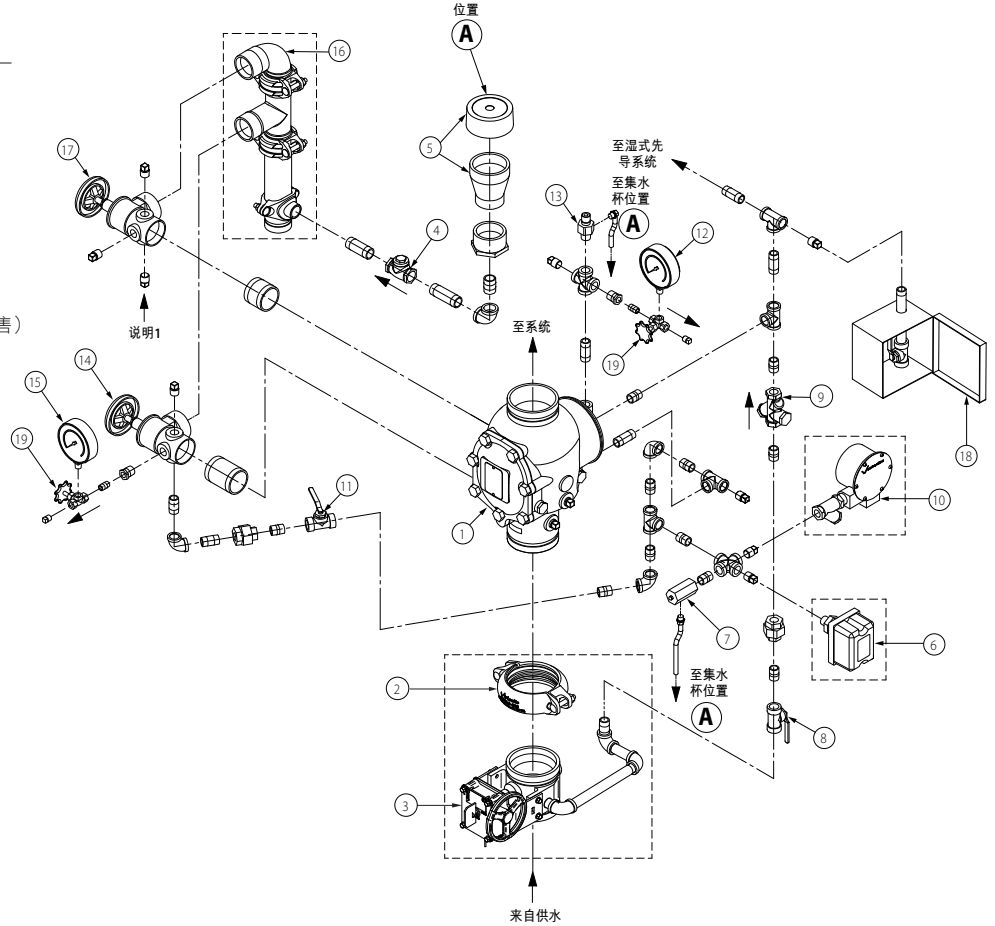



说明1: 75D系列水柱装置套件连接点。

FireLock NXT™ 雨淋阀

769系列

分解图 配置部件

769系列FireLock NXT雨淋阀 电动释放配件  
(选配附件同时示出)

零部件清单

- 1 769系列FireLock NXT雨淋阀
- 2 FireLock刚性接头 (选购件/单独销售—订购VQR组件时为标准配置)
- 3 供水主管控制阀 (选购件/单独销售—订购VQR组件时为标准配置)
- 4 旋启式排水止回阀
- 5 带盖帽的集水杯
- 6 报警压力开关 (选购件/单独销售—订购VQR组件时为标准配置)
- 7 729系列集液排放止回阀
- 8 隔膜注水管路球阀 (常开)
- 9 过滤器/止回阀/限流器三合一组件
- 10 760系列水力报警器 (选购件/单独销售)
- 11 报警测试球阀
- 12 隔膜充气管路压力表 (0-300 psi/0-2068 kPa/0-20.7 Bar)
- 13 749系列自动排水口
- 14 供水主管排水阀—流量测试
- 15 供水压力表 (0-300 psi/0-2068 kPa/0-20.7 Bar)
- 16 排水连接套件 (选购件/单独销售—订购VQR组件时为标准配置)
- 17 仪表阀
- 18 系统主管排水阀
- 19 755系列手动报警拉站
- 20 753-E系列电磁阀

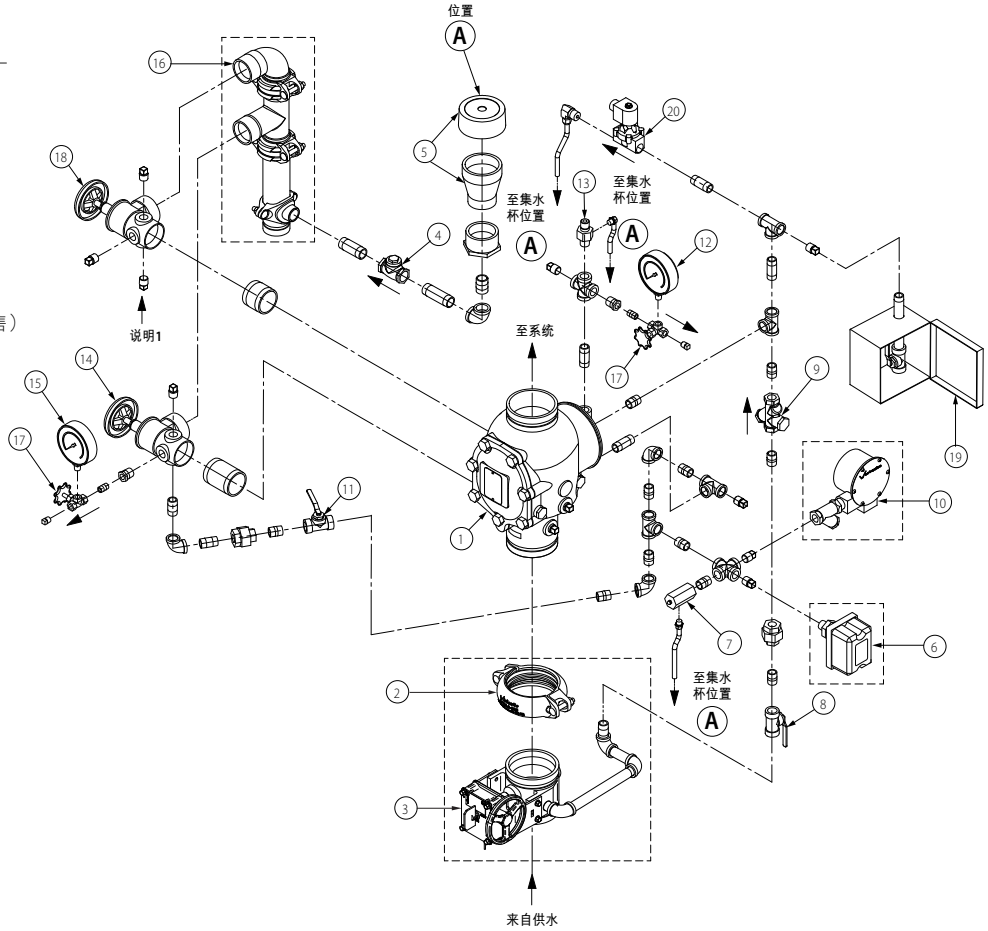





说明1: 75D系列水柱装置套件连接点。

FireLock NXT™ 雨淋阀

769系列

分解图 配置部件

769系列FIRELOCK NXT欧洲版雨淋阀网站 气动(干式先导)释放配件配置     
(选配附件同时示出)

说明: 仅Vic-Quick快装竖管配置取得了VdS认证。

零部件清单

- 1 769系列FireLock NXT雨淋阀
- 2 FireLock刚性接头 (选购件/单独销售—订购VQR组件时为标准配置)
- 3 供水主管控制阀 (选购件/单独销售—订购VQR组件时为标准配置)
- 4 旋启式排水止回阀
- 5 带盖帽的集水杯
- 6 报警压力开关 (选购件/单独销售—订购VQR组件时为标准配置)
- 7 729系列集液排放止回阀
- 8 隔膜注水管路球阀 (常开—可锁定)
- 9 过滤器/止回阀/限流器三合一组件
- 10 760系列水力报警器 (选购件/单独销售)
- 11 报警测试球阀 (常闭—可锁定)
- 12 隔膜充气管路压力表 (0-300 psi/0-2068 kPa/0-20.7 Bar)
- 13 749系列自动排水阀
- 14 776系列低压执行机构
- 15 空气歧管
- 16 空气监控压力开关 (选购件/单独销售—订购VQR组件时为标准配置)
- 17 供水主管排水阀—流量测试
- 18 供水压力表 (0-300 psi/0-2068 kPa/0-20.7 Bar)
- 19 排水连接套件 (选购件/单独销售—订购VQR组件时为标准配置)
- 20 系统主管排水阀
- 21 755系列手动报警拉站
- 22 仪表阀
- 23 报警管路球阀 (常开—可锁定)
- 24 水力报警切断阀 (常开—可锁定) *

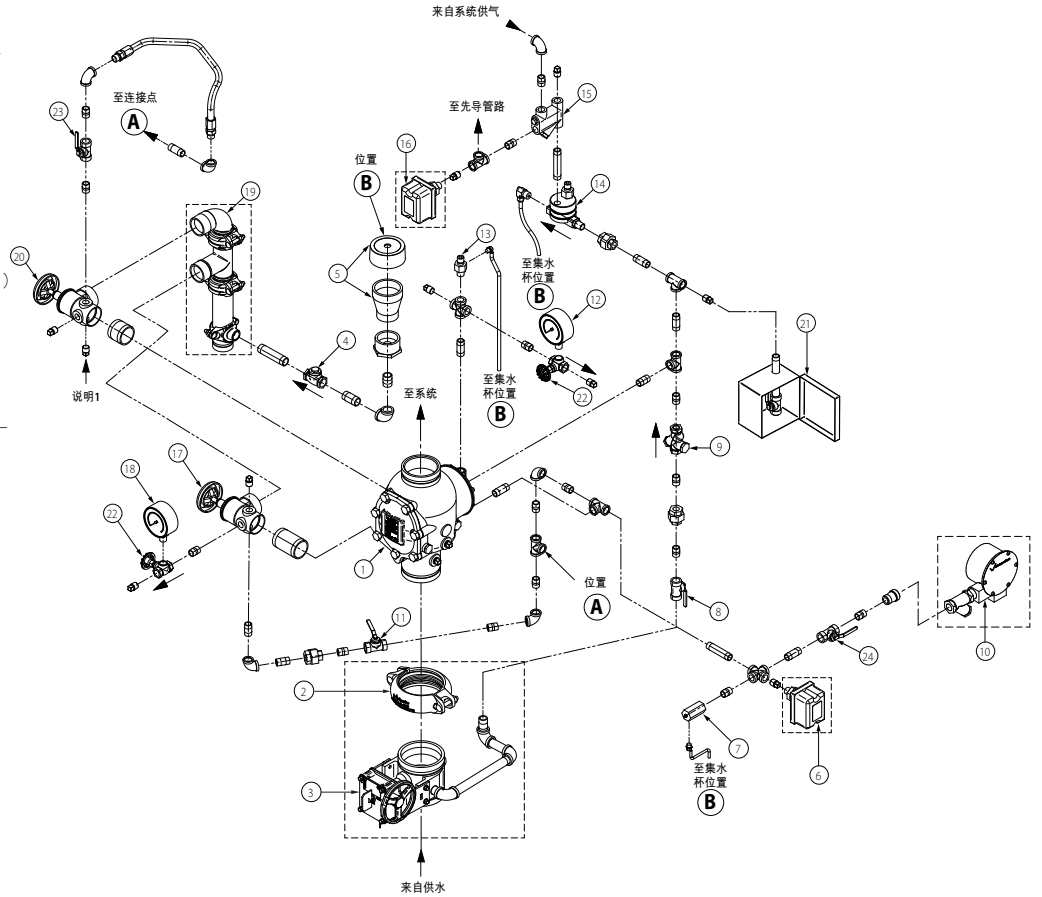

* 项目24水力报警器切断阀可关闭, 以便在不适宜报警器报警的情况下 (亦即在一次触发测试期间) 阻止水流入760系列水力报警器。

说明1: 75D系列水柱装置套件连接点。

有关7C7系列空气维持/压缩机组件 (未显示) 的安装信息, 请参阅产品随附的安装说明。

FireLock NXT™ 雨淋阀

769系列

分解图 配置部件

769系列FIRELOCK NXT欧洲版雨淋阀阀站 液动（湿式先导）释放配件配置
(选配附件同时示出)



说明: 仅Vic-Quick快装竖管配置取得了VdS认证。

零部件清单

- 1 769系列FireLock NXT雨淋阀
- 2 FireLock刚性接头 (选购件/单独销售—订购VQR组件时为标准配置)
- 3 供水主管控制阀 (选购件/单独销售—订购VQR组件时为标准配置)
- 4 旋启式排水止回阀
- 5 带盖帽的集水杯
- 6 报警压力开关 (选购件/单独销售—订购VQR组件时为标准配置)
- 7 729系列集液排放止回阀
- 8 隔膜注水管路球阀 (常开)
- 9 过滤器/止回阀/限流器三合一组件
- 10 760系列水力报警器 (选购件/单独销售)
- 11 报警测试球阀 (常闭—可锁定)
- 12 隔膜充气管路压力表 (0-300 psi/0-2068 kPa/0-20.7 Bar)
- 13 749系列自动排水阀
- 14 供水主管排水阀—流量测试
- 15 供水压力表 (0-300 psi/0-2068 kPa/0-20.7 Bar)
- 16 排水连接套件 (选购件/单独销售—订购VQR组件时为标准配置)
- 17 系统主管排水阀
- 18 755系列手动报警拉站
- 19 仪表阀
- 20 报警管路球阀 (常开—可锁定)
- 21 水力报警切断阀 (常开—可锁定) *

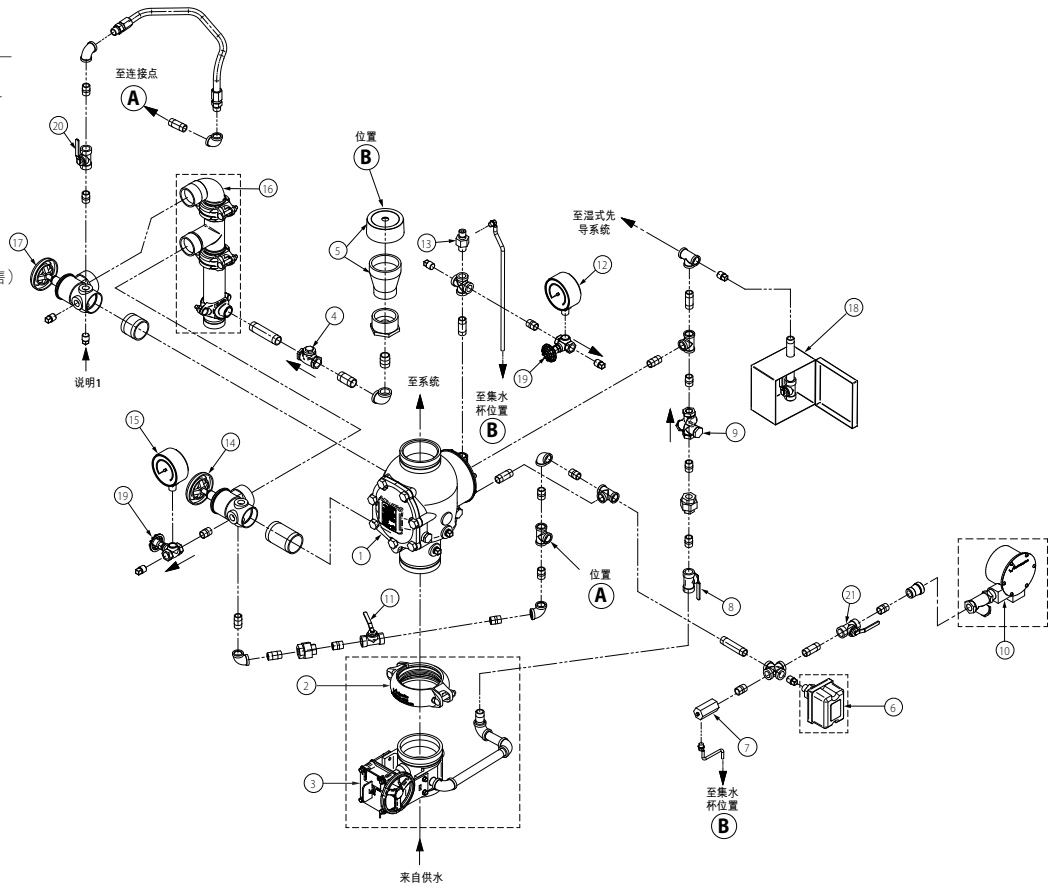

* 项目21水力报警器切断阀可关闭, 以便在不适宜报警器报警的情况下 (亦即在一次触发测试期间) 阻止水流入760系列水力报警器。

说明1: 75D系列水柱装置套件连接点。

FireLock NXT™ 雨淋阀

769系列

分解图 配置部件

769系列FireLock NXT欧洲版雨淋阀站 电动释放配件配置 (选配附件同时示出)



说明: 仅Vic-Quick快装竖管配置取得了VdS认证。

零部件清单

- 1 769系列FireLock NXT雨淋阀
- 2 FireLock刚性接头 (选购件/单独销售—订购VQR组件时为标准配置)
- 3 供水主管控制阀 (选购件/单独销售—订购VQR组件时为标准配置)
- 4 旋启式排水止回阀
- 5 带盖帽的集水杯
- 6 报警压力开关 (选购件/单独销售—订购VQR组件时为标准配置)
- 7 729系列集液排放止回阀
- 8 隔膜注水管路球阀 (常开—可锁定)
- 9 过滤器/止回阀/限流器三合一组件
- 10 760系列水力报警器 (选购件/单独销售)
- 11 报警测试球阀 (常闭)
- 12 隔膜充气管路压力表 (0-300 psi/0-2068 kPa/0-20.7 Bar)
- 13 749系列自动排水口
- 14 供水主管排水阀—流量测试
- 15 供水压力表 (0-300 psi/0-2068 kPa/0-20.7 Bar)
- 16 排水连接套件 (选购件/单独销售—订购VQR组件时为标准配置)
- 17 仪表阀
- 18 系统主管排水阀
- 19 755系列手动报警拉站
- 20 753-E系列电磁阀
- 21 报警管路球阀 (常开—可锁定)
- 22 水力报警切断阀 (常开—可锁定) *

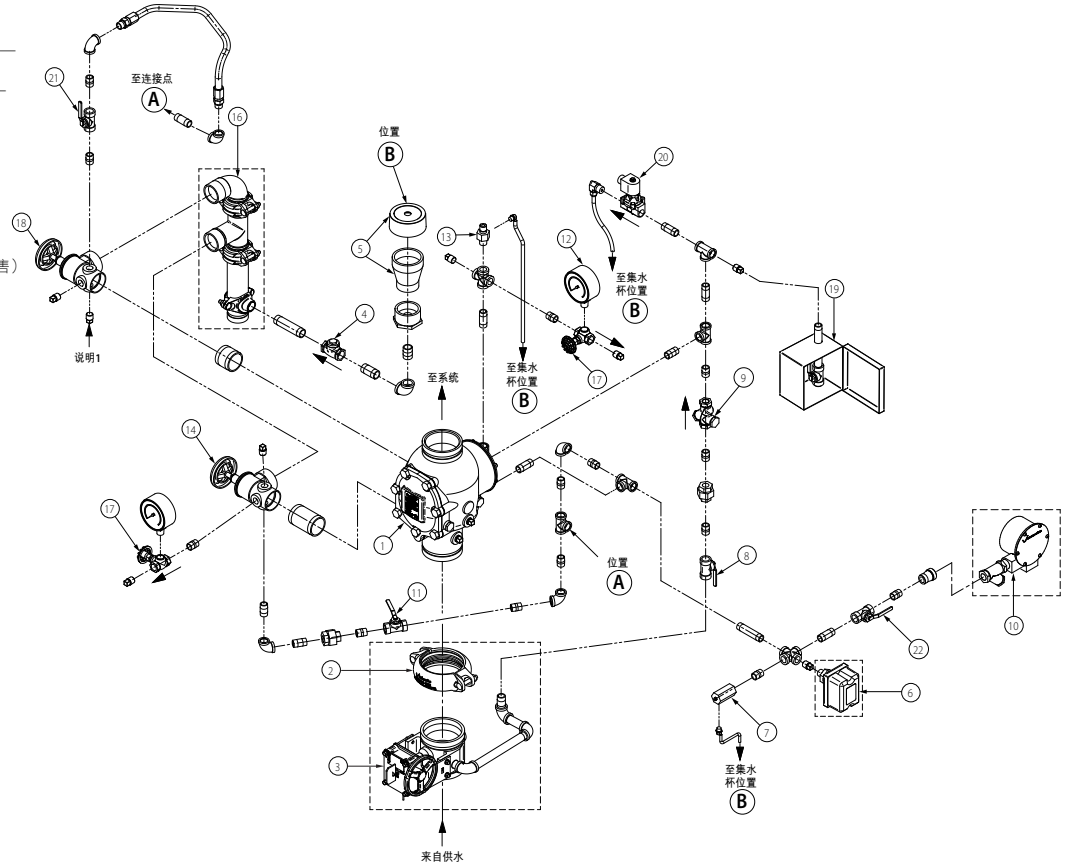

* 项目22水力报警器切断阀可关闭, 以便在不适宜报警器报警的情况下 (亦即在一次触发测试期间) 阻止水流入760系列水力报警器。

说明1: 75D系列水柱装置套件连接点。

FireLock NXT™ 雨淋阀

769系列

分解图 阀门内件

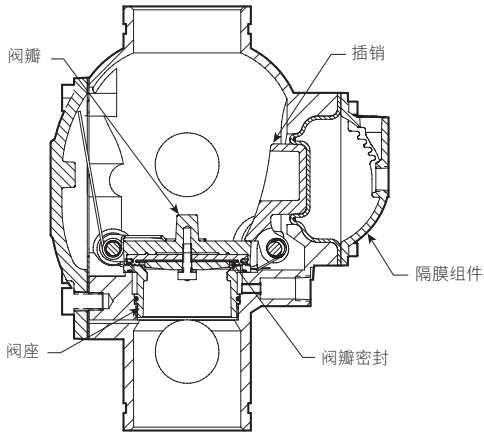

说明：所示阀门处于阀瓣“落下”位置
为清楚起见做了夸张。

零部件清单

- | | |
|--------------------|---------------------|
| 1 阀体 | 12 阀盖板 |
| 2 阀瓣 | 13 阀盖密封圈 |
| 3 阀瓣密封 | 14 阀盖螺栓* |
| 4 密封环 | 15 阀门 |
| 5 密封垫片 | 16 阀门弹簧 |
| 6 密封定位环 | 17 阀瓣轴套及O环 (数量: 2) |
| 7 密封装配螺栓 | 18 隔膜 |
| 8 螺栓密封垫 | 19 隔膜盖板 |
| 9 阀瓣弹簧 | 20 隔膜盖板帽螺钉 (数量: 8个) |
| 10 阀瓣轴套 | 21 阀门轴 |
| 11 阀瓣轴套及O环 (数量: 2) | |

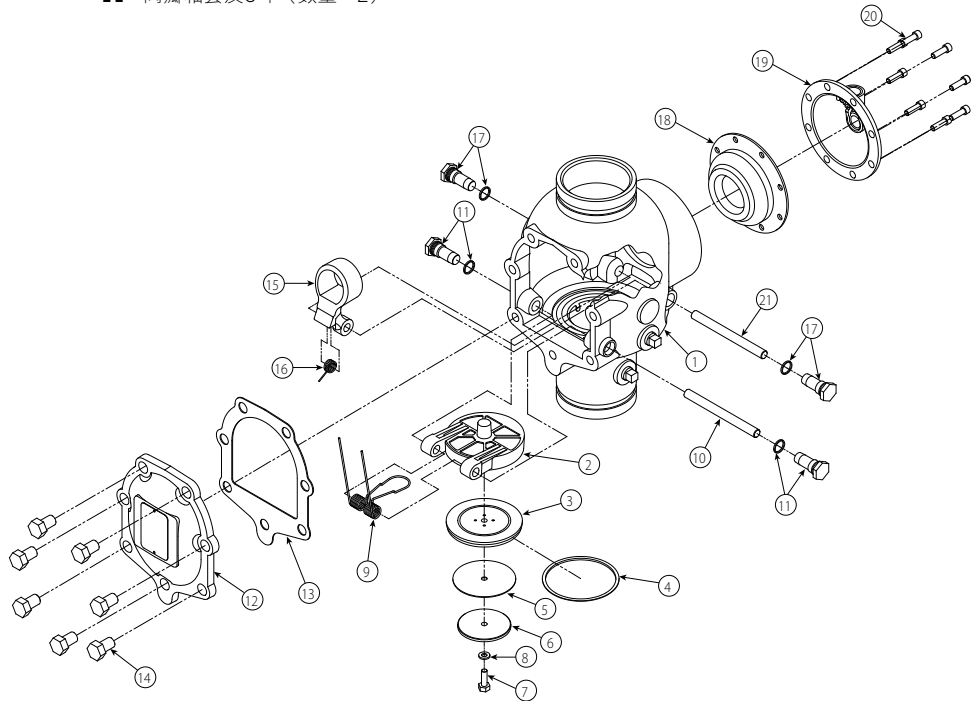

* 说明：1½英寸/48.3毫米和2英寸/60.3毫米尺寸规格的阀门在盖板螺栓头部下面含有垫片。

FireLock NXT™ 雨淋阀

769系列

剖面图与文字描述 776系列低压执行机构

776系列低压执行机构处于769系列FireLock NXT雨淋阀配件配置中, 充当系统的触发启动装置。

隔膜将低压执行机构分隔成三个腔室。上腔室控制驱动动作, 而中腔室和下腔室则充当水阀。

在设置期间, 向低压执行机构上腔室供应系统空气。当低压执行机构的自动排气套管被顶起时, 上腔室即手动设置妥当。上腔室中的气压保持自动排气阀关闭, 同时给中腔室水封施力。

当隔膜注水管路开启时, 水即进入低压执行机构的下腔室。进入低压执行机构的水经由进口孔眼流向中腔室, 而进口孔眼是由上腔室中的系统气压提供压力的。

由于下隔膜的面积(暴露于中腔室的水压)大于下腔室的面积, 下腔室被隔断。水不能流向低压执行机构的出口, 且供水压力形成水封。

当系统空气压力衰减到7 psi/48 kPa/0.5巴时, 自动排气阀中的压紧弹簧所施加的力大于上腔室中空气所施加的力。自动排气阀打开, 上腔室中全部压力放空。

上隔膜释放低压执行机构中腔室中的水压, 而使下隔膜上抬, 并让水从进口流向出口。这种水的流动释放来自769系列FireLock NXT雨淋阀隔膜注水管路的压力, 从而让隔膜回缩复位。阀瓣开启, 水即流入喷淋头系统。

零部件清单

- | | |
|-------------|---------------|
| 1 自动排气套管 | 9 下隔膜组件 |
| 2 自动排气螺钉 | 10 过滤器滤网(可更换) |
| 3 自动排气组件 | 11 过滤器O型环 |
| 4 上腔室 | 12 过滤器组件 |
| 5 上腔室隔膜波形弹簧 | 13 出口孔眼 |
| 6 下腔室隔膜波形弹簧 | 14 中腔室 |
| 7 出口孔眼 | 15 上隔膜组件 |
| 8 下腔室 | |

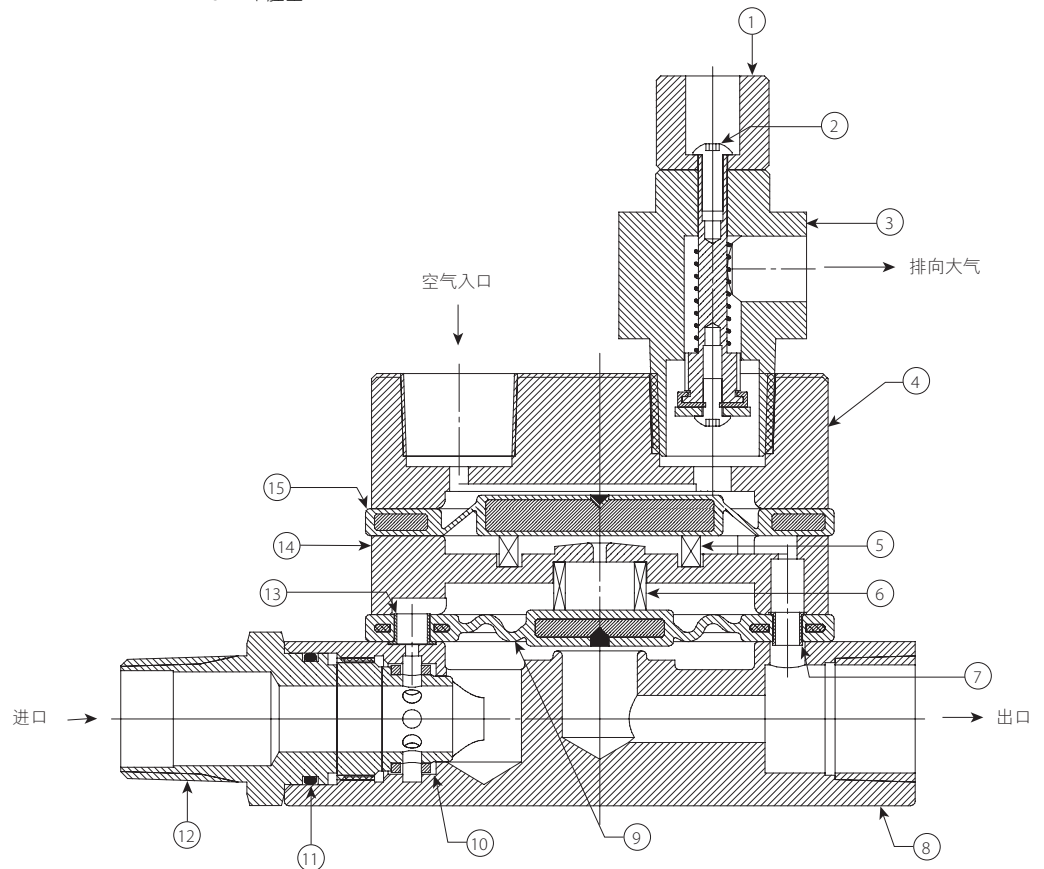

为清楚起见该图做了夸张

FireLock NXT™ 雨淋阀

769系列

供气要求

不管系统供水压力如何，带干式先导配件的769系列FireLock NXT雨淋阀要求的最低空气压力均为13 psi/90 kPa/0.9巴。通常空气压力应保持在18 psi/124 kPa/1.2巴以下。未能将压力维持在13 psi/90 kPa/0.9巴到18 psi/124 kPa/1.2巴内，可能会降低系统操作响应时间。

仅适用于VdS认证阀门：带干式先导配件的769系列FireLock NXT雨淋阀的最低气压是16 psi/110 kPa/1.1巴。最高气压是19 psi/130 kPa/1.3巴。

如果同一供气系统安装了多台带干式先导配件的769系列FireLock NXT雨淋阀，请利用一个弹簧压紧的软阀座止回球阀隔离各系统，以确保每一系统的正常空气状态。良好工程惯例是在每一独立系统中采用一个球阀，以便隔离系统以及对该系统进行维修。

将气压设为要求的系统气压。气压如果与要求的系统气压不同将会减少系统操作的响应时间。

工程师/系统设计师负责指定压缩机的尺寸，因此充气时整个系统将在30分钟内达到要求的空气压力。请勿为了提供更大的气流而增加压缩机尺寸。尺寸过大的压缩机将会减慢或可能阻止阀门的操作。

如果压缩机注入系统时速度过快，就可能需要对给气进行限制。限制给气将确保正在从打开的喷淋头或手动释放阀排出的气体不会被同样快速排出的给气系统的气体快速替换。

压缩机选型

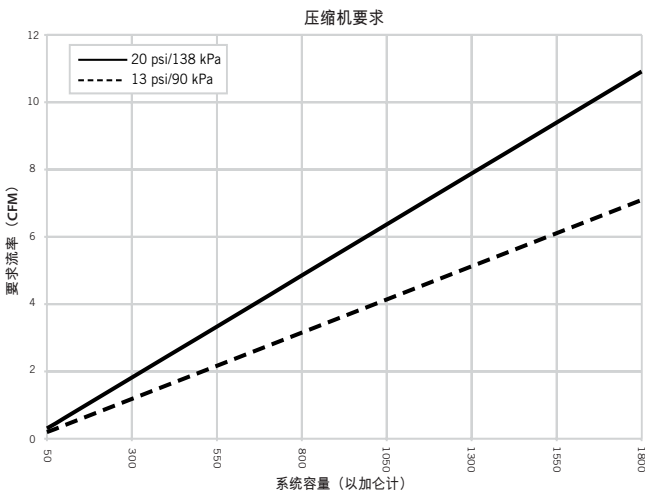

基座式或立式安装空气压缩机

对于底座式或竖管安装压缩机，建议气压在13 psi/90 kPa/0.9巴时将压缩机压力设置为“on”（开）或“low”（低）。“off”（关）或“high”（高）压力设置应为 18 psi/124 kPa/1.2巴。

当一台基座或立式安装空气压缩机向带干式先导配件的769系列FireLock NXT雨淋阀供气时，不必安装唯特利757系列调节型空气维护组件（AMTA）。在这种情况下，压缩机供气管路在757系列调节型AMTA常规安装的位置的管件处连接到配件上（请参考适用配件图纸）。如果压缩机没有配备压力开关，则应安装带有压力开关的757P系列空气维护组件。

气站供气或罐式安装空气压缩机

在压缩机不能工作的情况下，正确选型的罐式压缩机将为系统提供最大程度的保护。

当使用气站供气或罐式安装空气压缩机时，必须安装757系列管制AMTA。757系列管制AMTA可为从储气器到喷淋头系统提供合适的空气调节。

对于罐式安装空气压缩机，建议的空气压力13 psi/90 kPa/0.9巴应作为空气调节器设置点。空气压缩机的“开”压力最少要设为比空气调节器设置点高 5 psi/34 kPa/0.3巴。

唯特利757系列调节型空气维持内件组件（AMTA）选配件

说明

- 唯特利建议每一套757系列调节型AMTA最多配合两个带干式先导配件的769系列FireLock NXT雨淋阀使用。

零部件清单

- 1/8英寸/3.2毫米限流器
- 慢速充气球阀（常开）
- 空气调节器
- 过滤器（100目）
- 弹簧压紧软阀座球形止回阀
- 快速充气球阀（常闭）

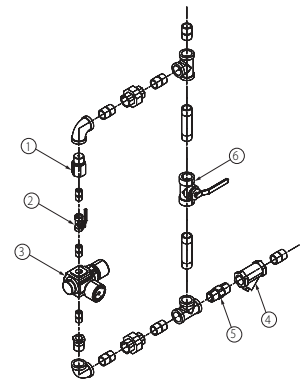

FireLock NXT™ 雨淋阀

769系列

唯特利757P系列空气维持内件组件 (带压力开关选配件)

说明

- 唯特利建议每一套带压力开关的757P系列AMTA最多配合两个带干式先导配件的769系列FireLock NXT雨淋阀使用。
- 要了解完整的安装、电气和压力开关调节信息，请参阅随产品提供的带压力开关I-757P空气维持内件安装说明。

重要安装信息

1. 为了让它正常工作并取得认可，769系列FireLock NXT雨淋阀必须根据随货所附的特定配件配置图进行安装。
2. 在安装769系列FireLock NXT雨淋阀之前，请彻底冲洗供水管路，以清除所有外物。
3. 769系列FireLock NXT雨淋阀不得置于阀门可能暴露于冰冻温度的区域。此外，769系列FireLock NXT雨淋阀亦不得装设于可能发生物理损坏的区域。
4. 在腐蚀性环境中或水受污染时，确认769系列FireLock NXT雨淋阀、配件及关联附件的材料相容性是系统设计师的职责。
5. **769系列FIRELOCK NXT雨淋阀只能垂直安装，并让阀体上的箭头朝上。**
6. 向干式管道系统供应的空气或氮气必须洁净、干燥且不含油。
7. 供气必须已调、受限和连续。
8. 当769系列FireLock NXT雨淋阀结合水力报警器使用时，唯特利推荐采用一款不间断低压报警器，并将其安装于隔膜注水管路中的过滤器/止回限流器的下游。
9. 根据NFPA 13规范的要求，管道系统必须有一定斜度，以便系统能够适当排水。对于那些高凝水率的区域，或那些管道系统没有适当倾斜的区域，可提供一款选配的75D系列水柱装置套件，以帮助将水从竖管中自动排出。

项目	数量	描述
1	1	限流器 (1/2英寸NPT管口)
2	1	限流器 (1/2英寸NPT管口)
3	1	旋启式止回阀 (1/2英寸NPT管口)
4	1	慢速充气球阀 (常开)
5	1	弹簧压紧软管止回阀
6	1	压力开关
7	2	压接接头，直通型 (1/4英寸NPT X 1/4英寸管)
8	1	铜管 (1/4英寸外径)
9	11	全螺纹短节 (1/2英寸 NPT X 1.13)
10	1	短节 (1/2英寸 NPT X 4.00)
11	1	90°内螺纹弯头 (1/2英寸NPT)
12	4	内螺纹三通 (1/2英寸NPT)
13	3	联管器 (1/2英寸NPT管口)
14	2	缩径套管 (1/2英寸 NPT X 1/4英寸NPT)
15	1	快速充气球阀 (常闭)
16	1	压力开关隔离球阀 (常开—可锁定)

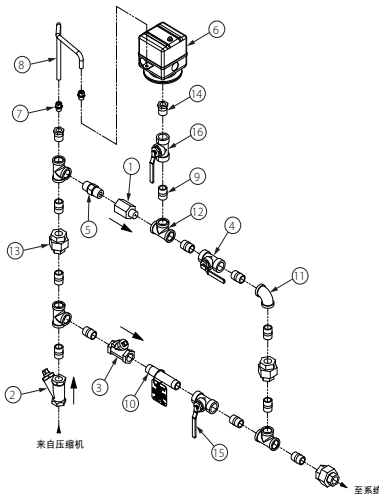

空气监控压力开关与报警压力开关的设定值

1. 干式系统要求采用空气监控压力开关，而且，该压力开关必须根据下列说明加以设置。**说明：**用于Vic-Quick快装竖管的开关出厂时已设置妥当。
 - 1a. 连接空气监控压力开关接线，让其触发一个低压报警信号。**说明：**此外，当地监管当局可能还要求采用高压报警器。有关这一要求，请与所在地区监管当局联系。
 - 1b. 对空气监控压力开关进行设置，让其在要求的最小空气压力以下2 - 4 psi/14 - 28 kPa/0.1 - 0.3巴，但不低于10 psi/69 kPa/0.7巴时启动。
 - 1c. 连接报警压力开关接线，让其触发一个水流报警器。
 - 1d. 设置报警压力开关，以便在压力上升到4 - 8 psi/28 - 55 kPa/0.3 - 0.6巴时启动。

FireLock NXT™ 雨淋阀

769系列

阀门/配件的安装

1. 确保配件配置图符合系统要求。

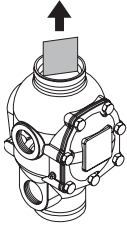
小心	
	<ul style="list-style-type: none"> • 试图安装阀门之前，确保将填塞泡沫从阀体内取出。 <p>未能遵循本安装说明可能造成不当阀门动作，从而招致严重的人身伤害和/或财产损失。</p>

2. 拆除阀门上的所有塑料盲板和清除填塞泡沫。
3. 在所有螺纹管道连接的外螺纹上涂抹少量管道连接化合物或缠绕少量Teflon* (特富龙) 胶带。切勿让胶带或化合物或其它外物进入阀体、管嘴或阀门孔口。

小心	
<ul style="list-style-type: none"> • 确保无任何外物进入阀体、管嘴或阀门孔口。 • 如果采用有别于Teflon* (特富龙) 胶带的其它材料，请加倍小心，确保没有任何材料进入配件。 <p>未能遵循这些安装说明可能造成不当阀门动作，从而招致严重的人身伤害和/或财产损失。</p>	

4. 根据配件配置图，安装阀门、配件和附件。
5. 通过自主管控制阀上游提供连续水源，向隔膜注水管路供压。

压缩管件和管子安装



用于自动排放和集液排放止回阀的压接管件和管子

用于执行机构的压接管件与管结构

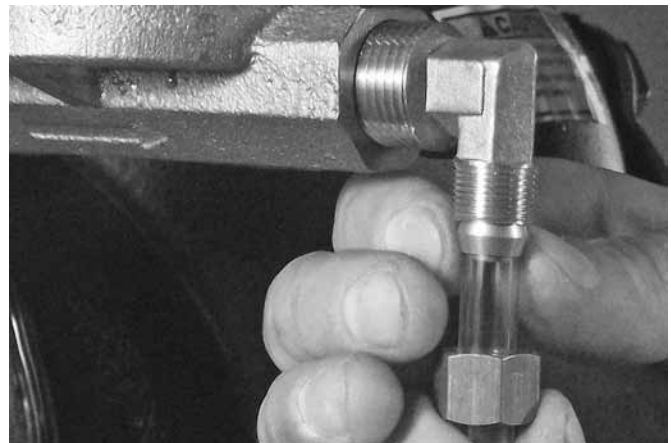

提供的压缩管件和管子用于从自动排放阀、集液排放止回阀和执行机构到集水杯或排水管的连接。必须根据提供的内件图纸安装这些管件和管子。**禁止**将塞子塞入自动排放阀、集液排放止回阀或执行机构中，来代替压缩管件/管子。

静水压力试验

警告	
	<ul style="list-style-type: none"> • 如果要求气压试验，空气压力切勿超过 50 psi/345 kPa/3.4巴。 <p>未能遵循本安装说明可招致严重的人身伤害和/或财产损失。</p>

唯特利769系列FireLock NXT雨淋阀取得了UL列表认证和FM认证用于最大工作压力300 psi/2065 kPa/20.7巴的场合。所有尺寸，在工厂测试都达到600 psi/4135 kPa/41.4巴。阀门可在200 psi/1380 kPa/13.8巴和/或高出正常供水压力50 psi/345 kPa/3.4巴（限时2小时）的压力下对阀瓣进行静水压力试验，以取得监管当局在接受认可。

* Teflon (特富龙) 是杜邦公司注册商标

FireLock NXT™ 雨淋阀

769系列

湿式先导管路图表

特定等效管长所允许的最大湿式先导管线高度

高度值基于40号壁厚 1/2英寸/21.3毫米 管道与 1/2英寸/21.3毫米 喷淋头。

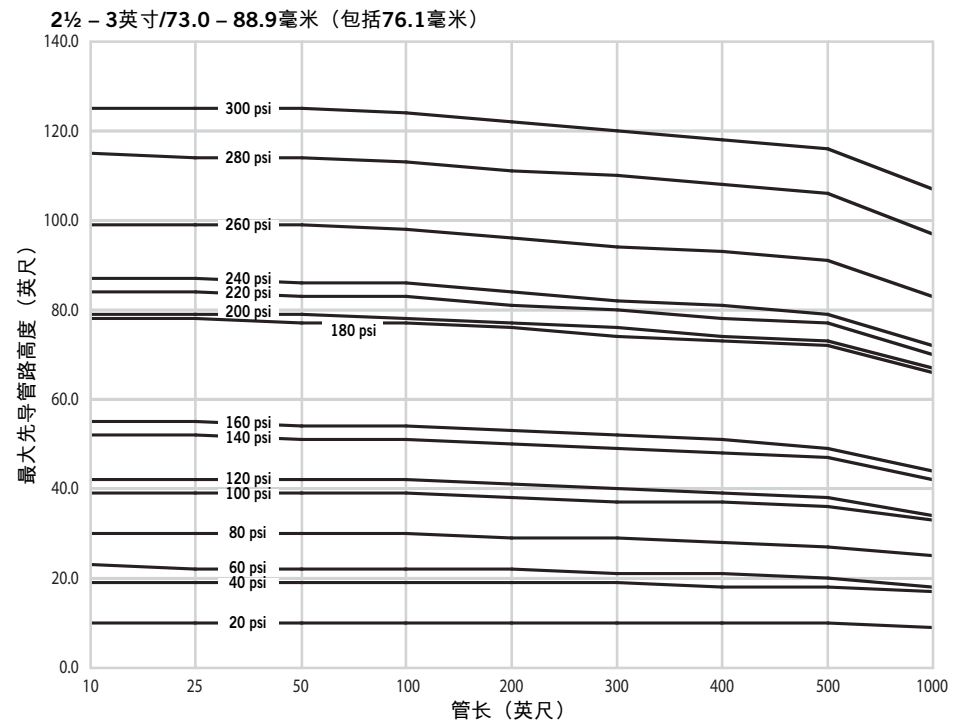
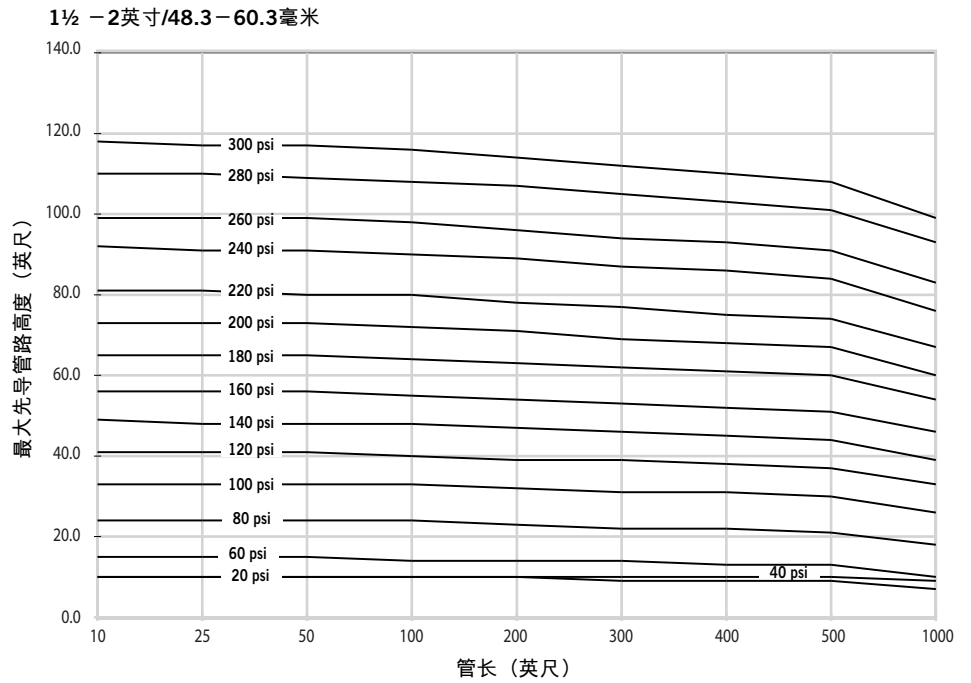

FireLock NXT™ 雨淋阀

769系列

湿式先导管路图表

特定等效管长所允许的最大湿式先导线高度

高度值基于40号壁厚 ½英寸/21.3毫米 管道与 ½英寸/21.3毫米 喷淋头。

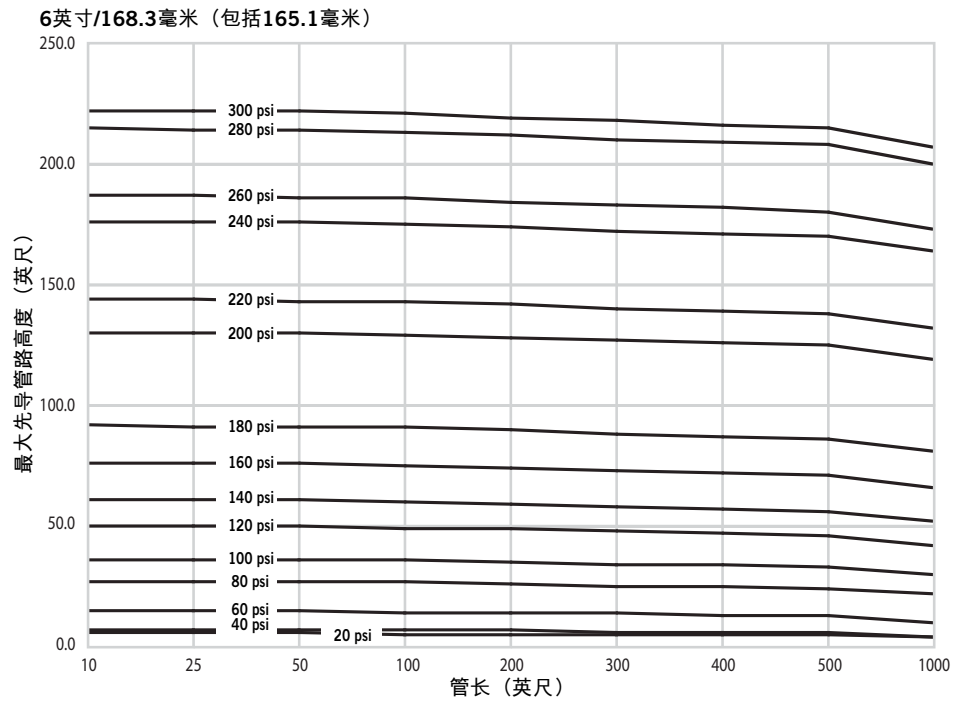
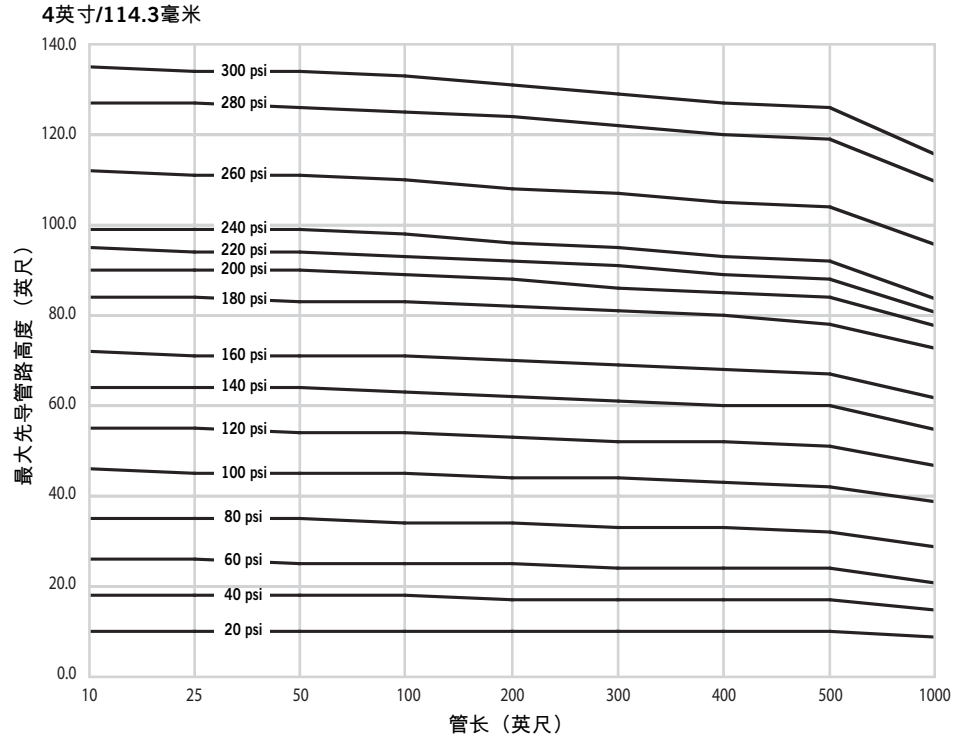

FireLock NXT™ 雨淋阀

769系列

湿式先导管路图表

特定等效管长所允许的最大湿式先导管线高度

高度值基于40号壁厚 ½英寸/21.3毫米 管道与 ½英寸/21.3毫米 喷淋头。

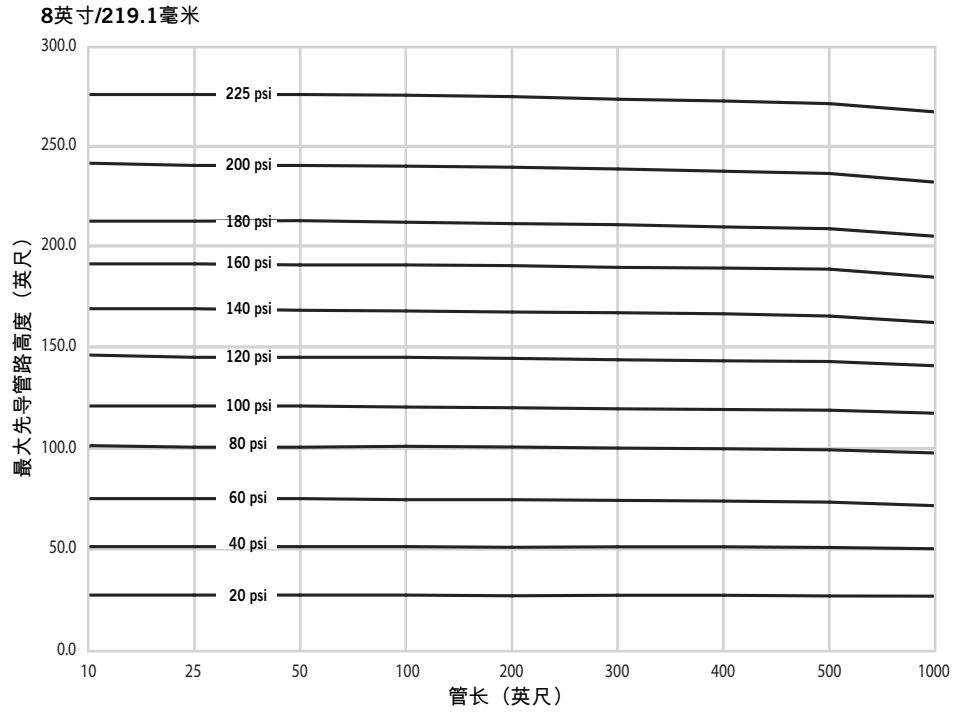

FireLock NXT™ 雨淋阀

769系列

让系统投入运行

- 气动（干式先导）释放系统
- 液动（湿式先导）释放系统
- 电动释放系统

⚠️ 小心

- 确保769系列FireLock NXT雨淋阀得到正确加热，并受到保护，使之免于遭受冰冻温度的侵袭和物理损伤。
- 未能遵循本安装说明可能造成不当阀门动作，从而招致严重的人身伤害和/或财产损失。

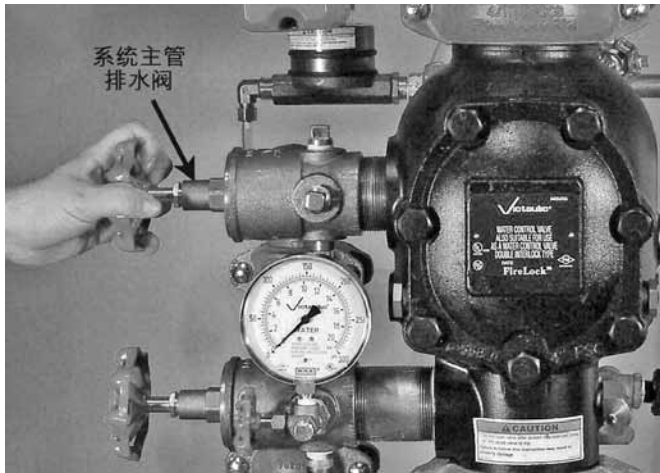

1. 开启系统主管排水阀。确认系统已排干积水。

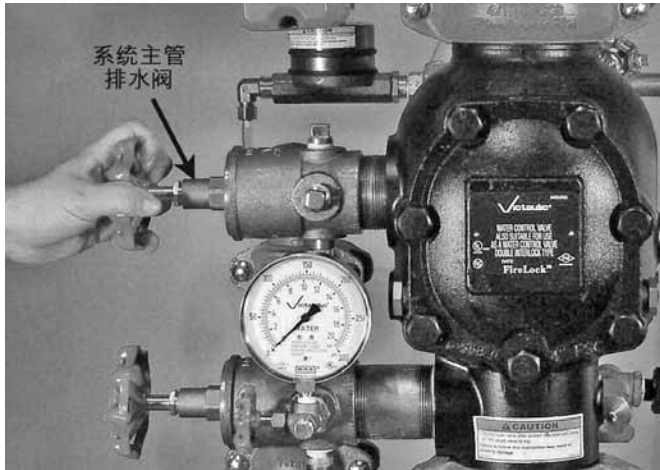

2. 关闭系统主管排水阀。
3. 确认系统所有排水管均已关闭且系统无泄漏。
 - 3a. 确认系统已卸压。压力表应指示零压力。



4. 打开隔膜注水管路球阀。

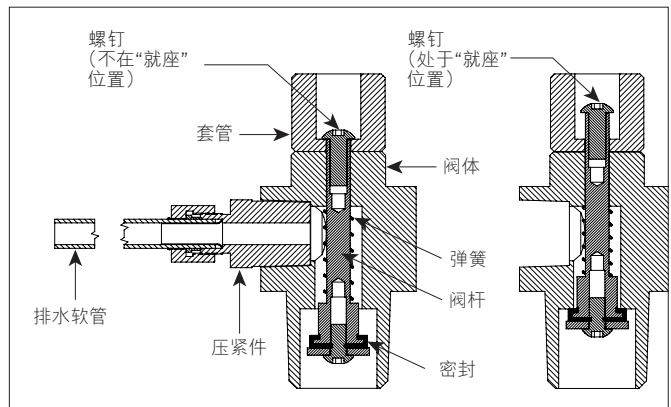

5. 确认水正稳定地从自动排水阀流出。然后提起自动排水套管。
 - 5a. 对于气动（干式先导）释放系统：请确认在打开隔膜注水管路球阀并提起自动排水套管后，水流经776系列低压执行机构。

FireLock NXT™ 雨淋阀

769系列



隔膜注水管路球阀

6. 关闭隔膜注水管路球阀。

6a. 对于电动释放系统: 确认电磁阀已关闭。



报警测试球阀

7. 确认报警测试球阀已关闭。



快速注水球阀

8. 对于气动(干式先导)释放系统: 启动压缩机或打开AMTA上的快充球阀(快充球阀如上图所示), 给干式先导释放系统充气。干式先导释放系统充气压力最低13 psi/90 kPa/0.9巴。请参阅“供气要求”一节。

8a. 对于气动(干式先导)释放系统: 通过观察气压表读数, 确认干式先导系统正在充气。如果压力表没有显示任何气压上升, 则系统中存在泄漏或开口。修复所有泄漏或关闭开口, 并重新启动设置程序。

8b. 对于气动(干式先导)释放系统: 确认没有水从776系列低压执行机构的自动排气阀排出。如果水从Auto Vent自动排气阀排出, 请继续向系统注入空气, 以清除776系列低压执行机构上腔室的水分。

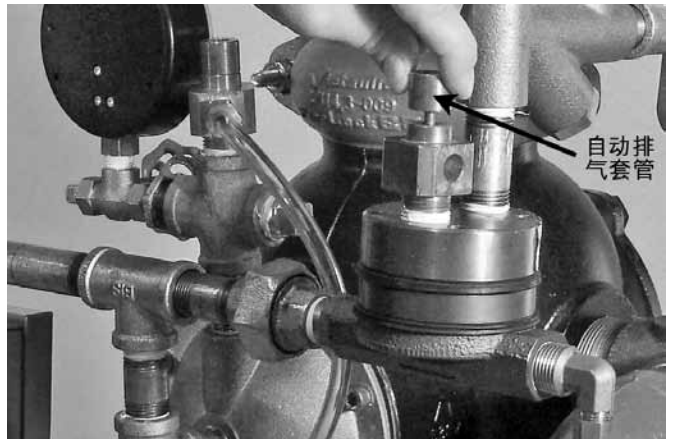

自动排气套管

9. 对于气动(干式先导)释放系统: 当系统达到约10 psi/69 kPa/0.7巴的压力且自动排气阀再没有水汽释放出来时, 请提起776系列低压执行机构自动排气套管。说明: 自动排气螺钉应该该密封不漏气且保持于就位(“升起”)位置。

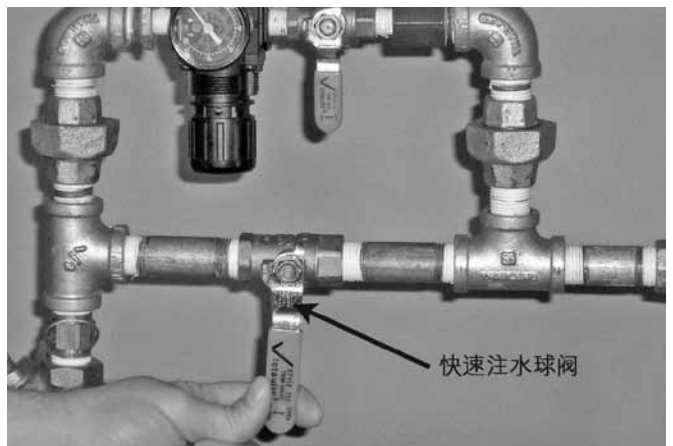

快速注水球阀

10. 对于气动(干式先导)释放系统: 系统气压建立起来后, 请关闭AMTA上的快充球阀。

FireLock NXT™ 雨淋阀

769系列



11. 对于气动（干式先导）释放系统：打开组件AMTA上的慢充球阀。
说明：不能打开慢充球阀将可能使系统压力降低，导致系统泄露情况下，阀门仍在运转。



14. 关闭手动报警拉站。



12. 打开隔膜注水管路球阀。让水通过自动排水管流出。
12a. 对于电动释放系统：确保没有水流过电磁阀。



15. 提起自动排水套管至螺钉处于就位（“升起”）位置。确认隔膜注水管路上的压力表显示有压力。



13. 打开手动报警拉站，以排出可能存在的空气。



16. 当隔膜注水管路压力建立起来后，暂时关闭隔膜注水管路球阀。通过观察隔膜注水管路压力表读数，确认隔膜注水管路压力维持不变。

FireLock NXT™ 雨淋阀

769系列

16a. 如果隔膜注水管路压力下降，则必须更换隔膜和/或修复隔膜注水管路中的任何泄漏。请参阅“拆除与更换隔膜组件”一节。



16b. 如果隔膜注水管路内的压力不下降，请重新打开隔膜注水管路球阀，转入下一步。

17. 对于气动（干式先导）释放系统：观察系统气压24小时，以确认系统的整体完好性。如果系统气压下降，请找出并修复所有泄漏点。说明：NFPA要求24小时泄漏压降低于1½-psi/10-kPa/0.1巴。

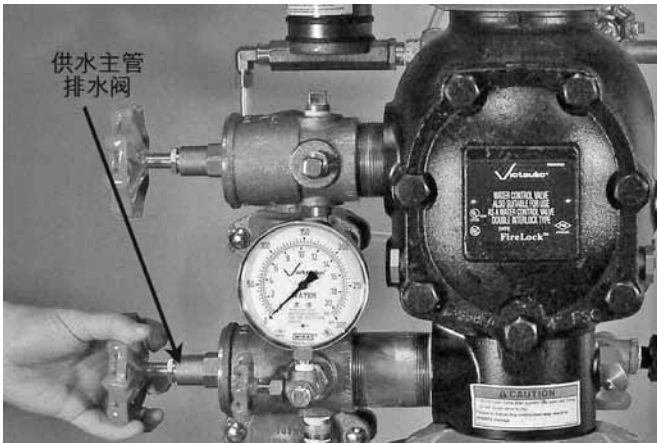

18. 打开供水主管排水阀。

⚠️ 小心

- 在打开供水主管控制阀时，请采取防范措施，因为水将会从所有开启的系统阀门流出。
- 未能遵循本安装说明可招致财产损失。

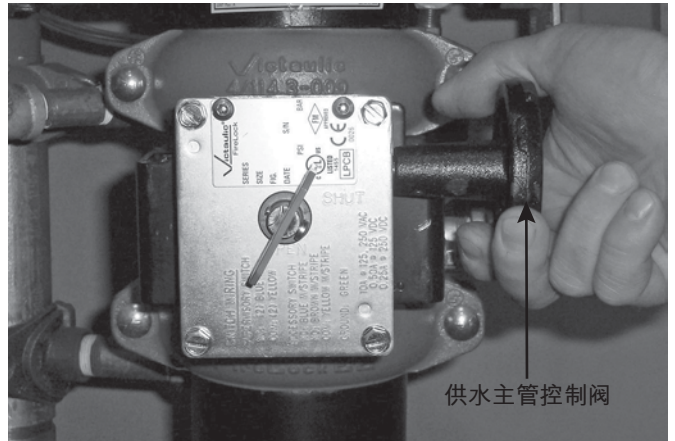

19. 慢慢打开供水主管控制阀，直到水从开启的供水主管排水阀稳定流出。

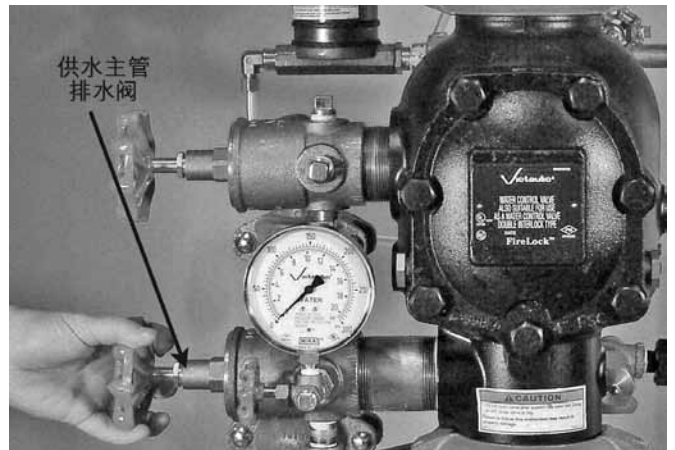

20. 出现稳定水流时，关闭供水主管排水阀。

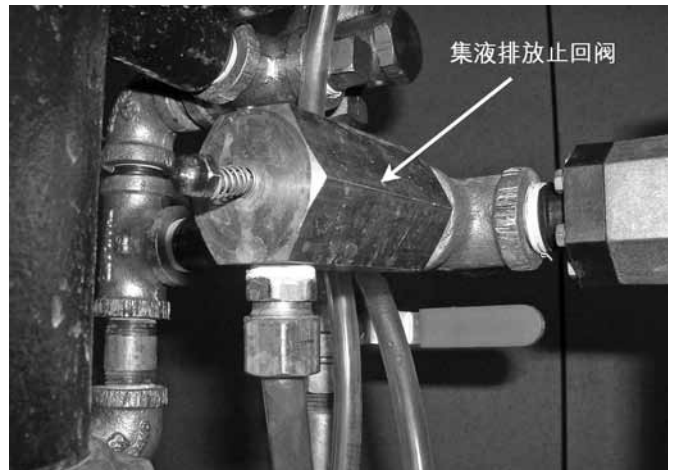

21. 确认阀门中腔室没有泄漏。报警管路中的集液排放止回阀不应漏水或漏气。

FireLock NXT™ 雨淋阀

769系列

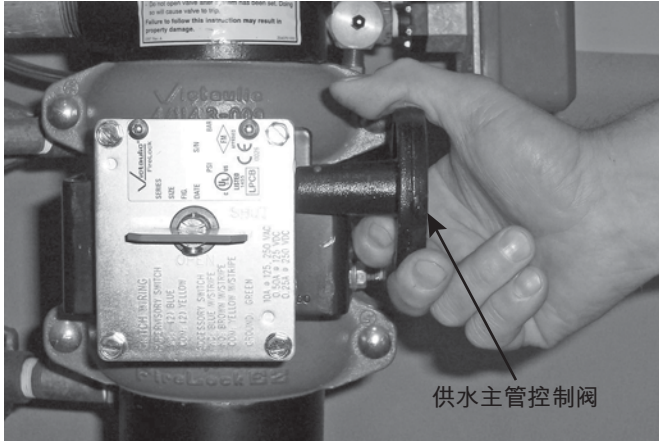

供水主管控制阀

22. 如果水从集液排放止回阀中流出，请关闭供水系统主管控制阀，并从第1步起重新开始。请参阅“故障诊断”一节。

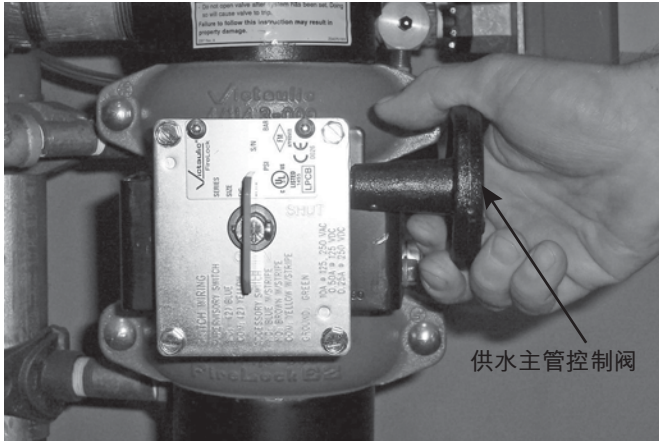

供水主管控制阀

23. 完全打开供水主管控制阀。

- 24. 记录系统气压（气动（干式先导）释放系统）和供水压力。
- 25. 确认所有阀门均处于正常工作位置（参考下表）。

阀门	正常工作位置
隔膜注水管路球阀	打开
报警测试球阀	关闭
供水主管控制阀	打开
供水主管排水阀	关闭
系统主管排水阀	关闭
报警管路球阀（限VdS配件配置）	打开
唯特利AMTA慢充气球阀（若适用）	打开
Victaulic AMTA快速充气球阀（适用的话）	关闭
水力报警切断阀（限VdS配件配置）	打开

26. 通报监管当局、远程报警站监控人员以及相关区域的人员：系统已投入运行。

阀门在一次运行测试完成复位之后（或在任何系统运行之后），每周一次：主管排水阀与所有低位排水阀均应部分打开然后关闭，以排出竖管中可能存在的积水。重复这一程序，直到水全部释放出来。

FireLock NXT™ 雨淋阀

769系列

外部检查

警告

- 业主或其代表负责维持消防系统，使之处于正确的工作状态。
- 为确保系统正常运行，必须根据现行NFPA-25规范要求或当地监管当局的要求（以较严格者为准）对阀门进行检查。有关进一步的检查与测试要求，请总是参阅本手册中的有关说明。
- 出现供水污染、腐蚀性/锈蚀性供水以及腐蚀性大气环境时，必须提高检查频率。
- 尝试安装、拆除、调整或维持任何唯特利管道产品前，请给管道系统卸压并排干积水。

未能遵循这些安装说明可能造成系统故障，从而招致死亡事故、严重的人身伤害和财产损失。

说明

- 要求停止阀门工作的所有活动均可能取消所提供的防火功能。
- 应考虑为受影响区域组织一个防火巡逻队。
- 在对系统进行维修或测试之前，请通报监管当局。

每周检查

1. 每周对阀门和配件进行一次目测检查。**说明：**如果该雨淋系统配备了一个低压报警器，每月检查一次可能就足够了。有关特定要求，请与所在地区监管当局联系。

每月检查

1. 记录系统气压和供水压力。确认供水压力处于当地正常压力范围之内。供水压力显著下降表明供水系统存在不良状况。请确认维持适当的水气压力比。

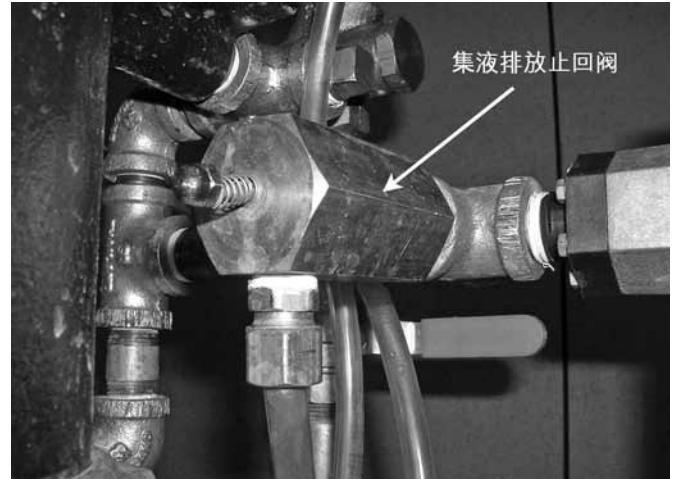

2. 确认阀门中腔室没有泄漏。报警管路中的集液排放止回阀不应漏水或漏气。
3. 检查阀门及配件是否存在机械损伤与腐蚀。请更换任何已损坏或腐蚀零件。
4. 确认雨淋阀与配件装设于不受冰冻温度影响的区域。
5. 确认所有阀门均处于正常工作位置（参考下表）。

阀门	正常工作位置
隔膜注水管路球阀	打开
报警测试球阀	关闭
供水主管控制阀	打开
供水主管排水阀	关闭
系统主管排水阀	关闭
报警管路球阀（限VdS配件配置）	打开
唯特利AMTA慢充球阀（若适用）	打开
唯特利AMTA快充球阀（若适用）	关闭
水力报警切断阀（限VdS配件配置）	打开

FireLock NXT™ 雨淋阀

769系列

要求的测试项目

警告

- 业主或其代表负责维持消防系统，使之处于正确的工作状态。
- 为确保系统正常运行，必须根据现行NFPA-25规范要求或当地监管当局的要求（以较严格者为准）对阀门进行检查。有关进一步的检查与测试要求，请总是参阅本手册中的有关说明。
- 出现供水污染、腐蚀性/锈蚀性供水以及腐蚀性大气环境时，必须提高检查频率。
- 尝试安装、拆除、调整或维持任何唯特利管道产品前，请给管道系统卸压并排干积水。

未能遵循这些安装说明可能造成系统故障，从而招致死亡事故、严重的人身伤害和财产损失。

说明

- 要求停止阀门工作的所有活动均可能取消所提供的防火功能。
- 应考虑为受影响区域组织一个防火巡逻队。
- 在对系统进行维修或测试之前，请通报监管当局。

主管排水测试

以现行NFPA-25规范要求的频度进行主管排水测试。地区监管当局可能要求更为频繁地执行这些测试。请与所在地区监管当局联系，以查证这些要求。

1. 通报监管当局、远程报警站监控人员以及受影响区域的人员：将要进行主排水测试。
2. 确认有足够的水供排水测试之用。
3. 记录供水压力和系统气压。

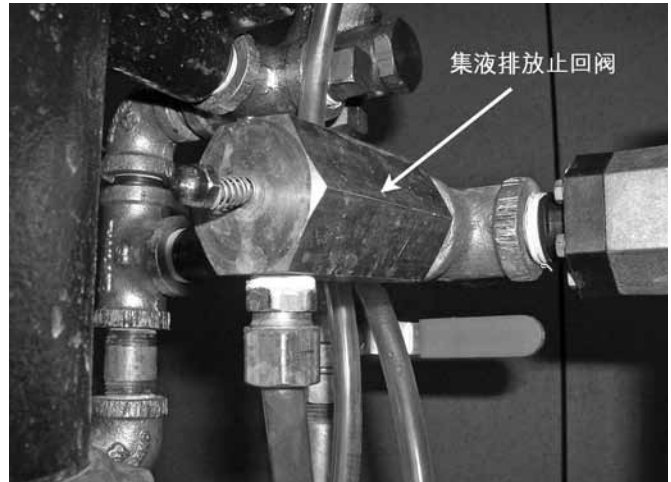

4. 确认阀门中腔室没有泄漏。报警管路中的集液排放止回阀不应漏水或漏气。
5. 对于气动（干式先导）释放系统：验证系统气压相对于当地供水压力来说处于正确压力水平。

小心

- 请加倍小心，以免意外开启系统主管排水阀。开启系统主管排水阀将引起阀门动作，从而造成财产损失。

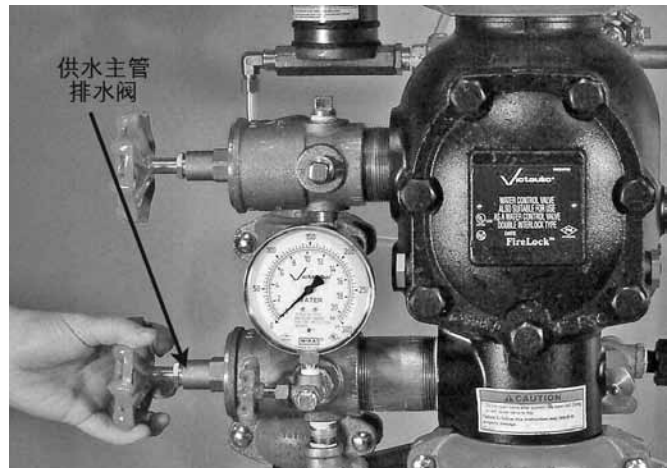

6. 完全打开供水主管排水阀，以冲洗排出供水中的污染物。
7. 在供水主管排水阀开启时，记录供水压力（从供水压力表读取），作为剩余压力。

FireLock NXT™ 雨淋阀

769系列

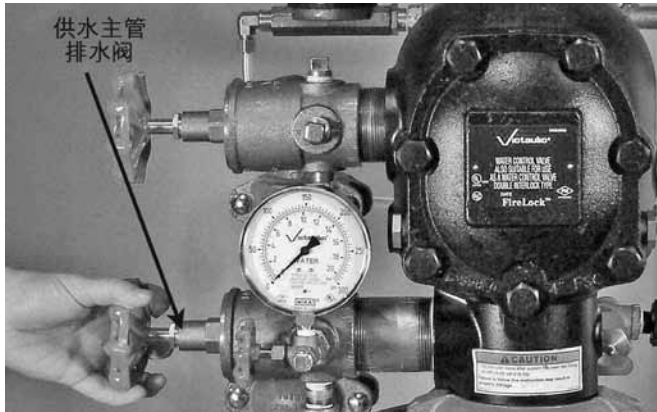

8. 慢慢关闭供水主管排水阀。
9. 记录供水主管排水阀关闭之后建立起来的水压。
10. 将上面记录的剩余压力读数与前次主排水测试中记录的 剩余压力读数进行比较。如果供水剩余压力读数有所下降，请恢复正确的供水压力。
11. 确认所有阀门均处于正常工作位置（参考下表）。

阀门	正常工作位置
隔膜注水管路球阀	打开
报警测试球阀	关闭
供水主管控制阀	打开
供水主管排水阀	关闭
系统主管排水阀	关闭
报警管路球阀（限VdS配件配置）	打开
唯特利AMTA慢充球阀（若适用）	打开
唯特利AMTA快充球阀（若适用）	关闭
水力报警切断阀（限VdS配件配置）	打开

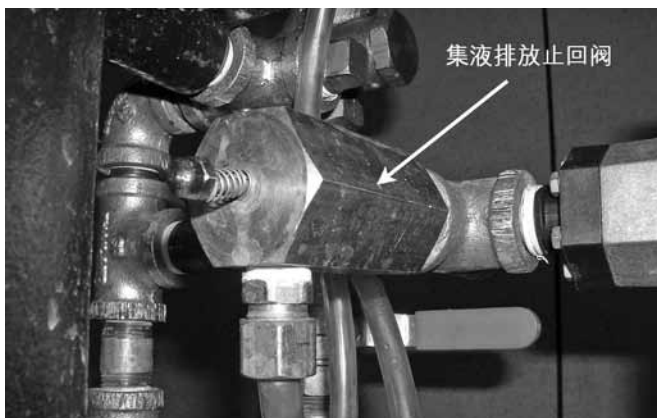

12. 确认阀门中腔室没有泄漏。报警管路中的集液排放止回阀不应漏水或漏气。
13. 通报监管当局、远程报警站监控人员以及受影响区域的人员：阀门已重新投入运行。
14. 如果要求的话，请向监管当局提供测试结果。

水流报警测试

以现行NFPA-25规范要求的频度进行水流报警测试。地区监管当局可能要求更为频繁地执行这些测试。请与所在地区监管当局联系，以查证这些要求。

1. 通报监管当局、远程报警站监控人员以及受影响区域的人员：将要进行水流报警测试。

⚠️ 小心

- 请加倍小心，以免意外开启系统主管排水阀。
开启系统主管排水阀将引起阀门动作，从而造成财产损失。

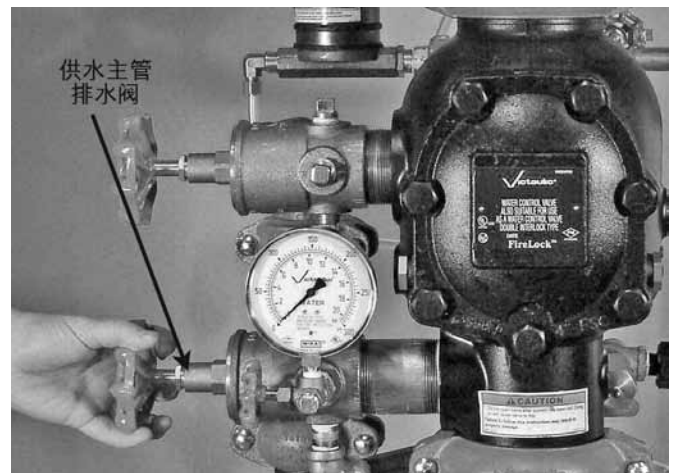

2. 完全打开供水主管排水阀，以冲洗排出供水中的污染物。

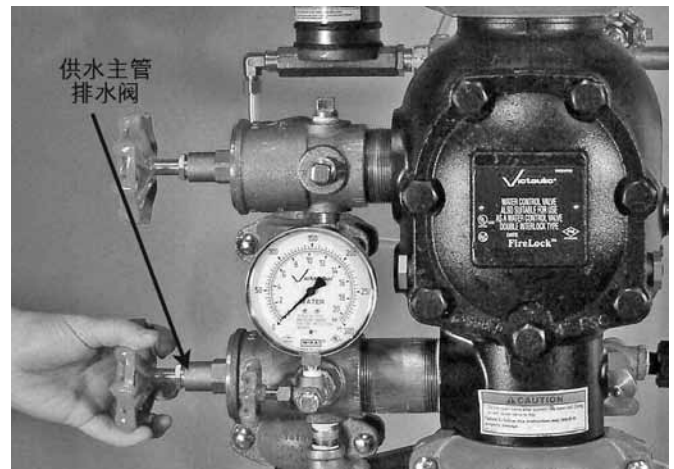

3. 关闭供水主管排水阀。
4. **限VdS配件配置：**关闭报警管路球阀。

FireLock NXT™ 雨淋阀

769系列



5. 打开报警测试球阀。确认已启动机械与电气报警器,且远程监控站(如果配备的话)接收到一个报警信号。



6. 验证了所有报警器的正常运行后,关闭报警测试球阀。
7. 限VdS配件配置: 打开报警管路球阀。

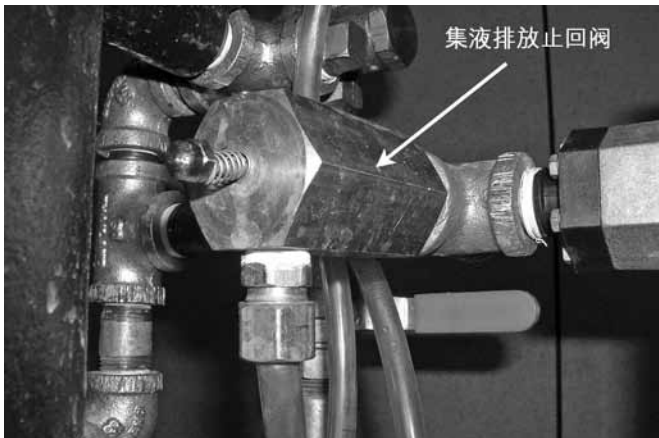

8. 推入集液排放止回阀的柱塞,以验证报警管路中不存在压力。

9. 验证所有报警器停止发出报警声、报警管路已正确排水且远程监控站报警器已妥当复位。
10. 确认阀门中腔室没有泄漏。报警管路中的集液排放止回阀不应漏水或漏气。
11. 通报监管当局、远程报警站监控人员以及受影响区域的人员: 阀门已重新投入运行。
12. 如果要求的话, 请向监管当局提供测试结果。

FireLock NXT™ 雨淋阀

769系列

水位与低气压报警测试

以现行NFPA-25规范要求的频度进行水位与低气压报警测试。地区监管当局可能要求更为频繁地执行这些测试。请与所在地区监管当局联系，以查证这些要求。

1. 通报监管当局、远程报警站监控人员以及受影响区域的人员：将要进行水位与低气压报警测试。

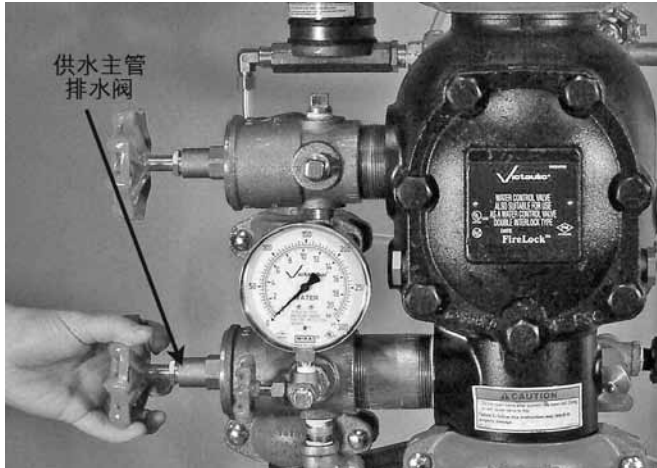

2. 如果安装了746-LPA系列干式加速器，请关闭至加速器的隔离球阀。

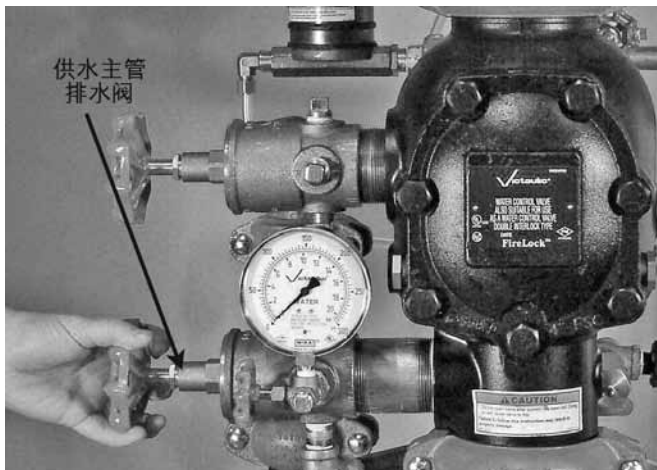

3. 完全打开供水主管排水阀，以冲洗排出供水中的污染物。

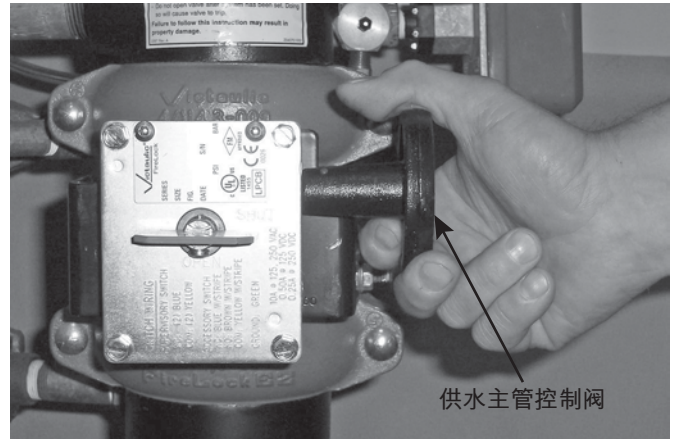

4. 关闭供水主管控制阀。

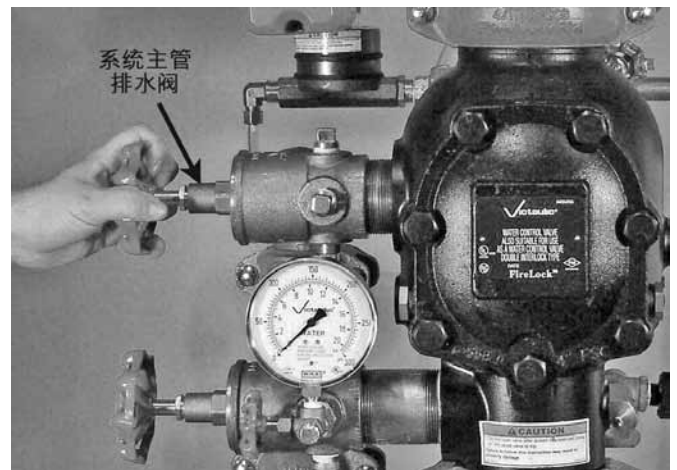

5. 缓慢部分开启系统主管排水阀。确认水没有从排水管流出。说明：如果水从排水管流出，则系统可能还没有正确排干积水。在这种情况下，请遵照执行“让系统投入运行”一节中的所有步骤。
6. 对于气动（干式先导）释放系统：记录低气压报警器启动时的系统气压。

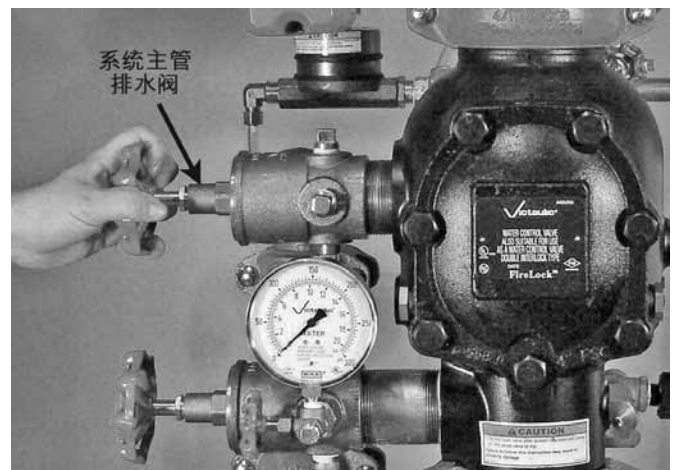

7. 关闭系统主管排水阀。

FireLock NXT™ 雨淋阀

769系列



8. 对于气动(干式先导)释放系统: 关闭AMTA上的慢充球阀。



11. 对于气动(干式先导)释放系统: 开启AMTA上的慢充球阀。



9. 对于气动(干式先导)释放系统: 打开AMTA上的快充球阀。让压力重新回到正常系统压力。

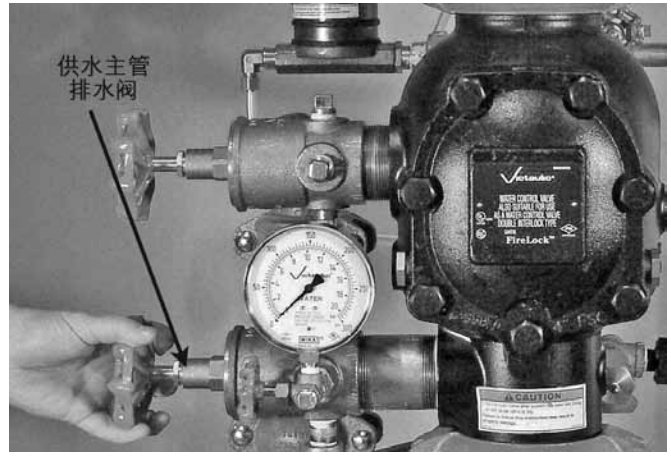

12. 打开供水主管排水阀。

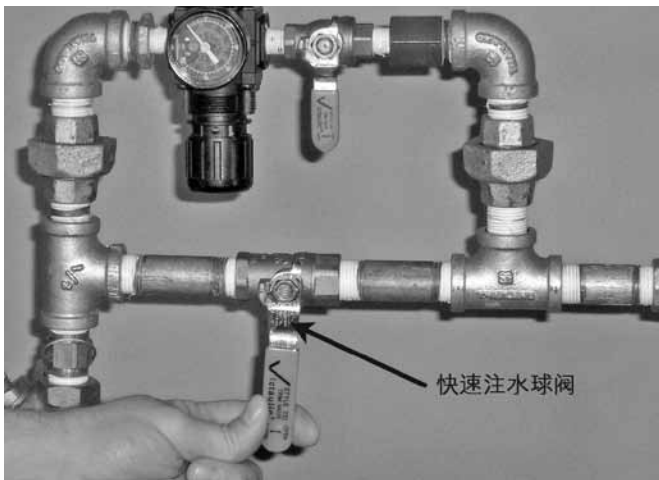

10. 对于气动(干式先导)释放系统: 达到系统正常气压后, 请关闭AMTA上的快充球阀。

⚠️ 小心

- 在打开供水主管控制阀时, 请采取防范措施, 因为水将会从所有开启的系统阀门流出。

未能遵循本安装说明可招致财产损失。

FireLock NXT™ 雨淋阀

769系列

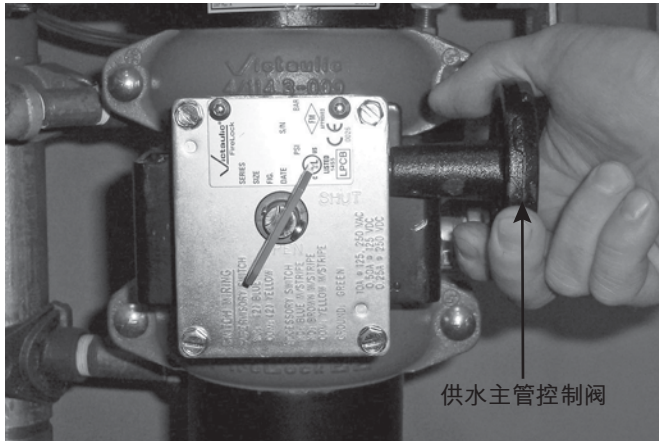

供水主管控制阀

13. 慢慢打开供水主管控制阀，直到水从开启的供水主管排水阀稳定流出。

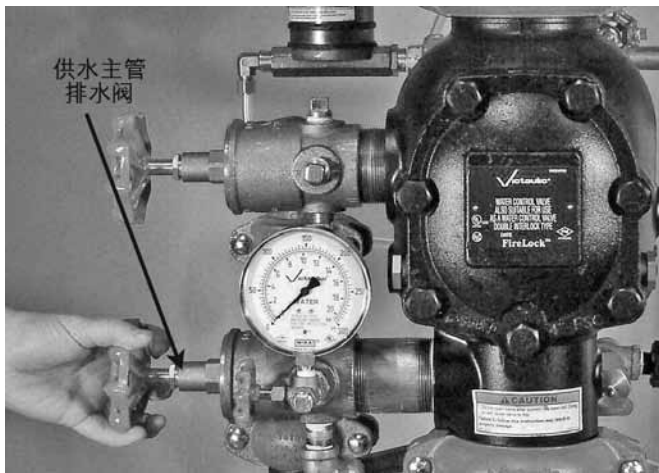

供水主管排水阀

14. 出现稳定水流时，关闭供水主管排水阀。

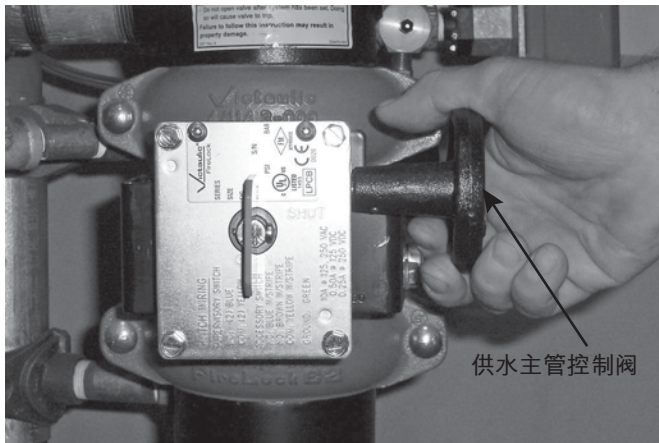

供水主管控制阀

15. 完全打开供水主管控制阀。

16. 确认所有阀门均处于正常工作位置(参考下表)。

阀门	正常工作位置
隔膜注水管路球阀	打开
报警测试球阀	关闭
供水主管控制阀	打开
供水主管排水阀	关闭
系统主管排水阀	关闭
报警管路球阀(限Vds配件配置)	打开
唯特利AMTA慢充球阀(若适用)	打开
唯特利AMTA快充球阀(若适用)	关闭
水力报警切断阀(限Vds配件配置)	打开

17. 通报监管当局、远程报警站监控人员以及受影响区域的人员: 阀门已重新投入运行。

18. 如果要求的话, 请向监管当局提供测试结果。

FireLock NXT™ 雨淋阀

769系列

要求的运行（触发）测试

部分运行（触发）测试

警告

- 业主或其代表负责维持消防系统，使之处于正确的工作状态。
- 为确保系统正常运行，必须根据现行NFPA-25规范要求或当地监管当局的要求（以较严格者为准）对阀门进行检查。有关进一步的检查与测试要求，请总是参阅本手册中的有关说明。
- 出现供水污染、腐蚀性/锈蚀性供水以及腐蚀性大气环境时，必须提高检查频率。
- 尝试安装、拆除、调整或维持任何唯特利管道产品前，请给管道系统卸压并排干积水。

未能遵循这些安装说明可能造成系统故障，从而招致死亡事故、严重的人身伤害和财产损失。

要求进行部分运行（触发）测试，以确认阀门正确动作；然而，这一测试并不确认整个系统的运行情况。唯特利推荐每年进行一次部分运行（触发）测试（最低频度）。说明：出现供水污染、腐蚀性/锈蚀性供水以及腐蚀性大气环境时，必须提高部分运行（触发）测试频度。此外，当地监管当局可能要求更为频繁地执行部分运行（触发）测试。请与所在地区监管当局联系，以查证这些要求。

1. 通报监管当局、远程报警站监控人员以及受影响区域的人员：将要进行部分运行（触发）测试。
2. 记录供水压力和系统气压。

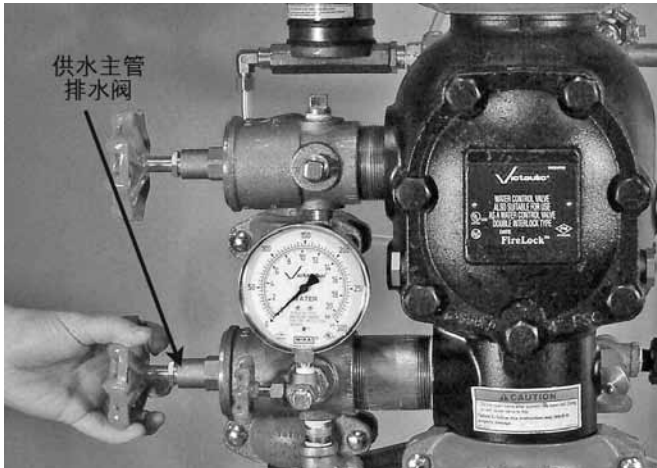

供水主管排水阀

3. 完全打开供水主管排水阀，以冲洗排出供水中的污染物。

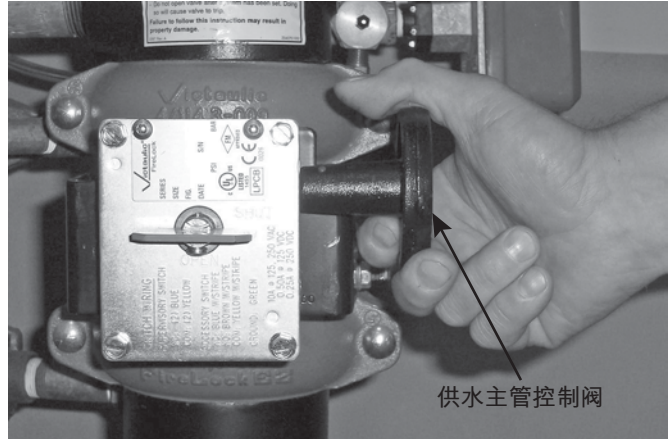

供水主管控制阀

4. 关闭供水主管控制阀至这样一个位置，从此位置进一步关闭阀门时，即不再向供水主管排水阀提供水流。

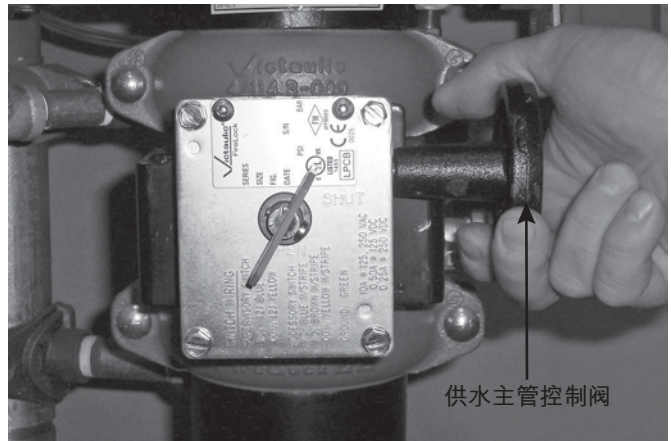

供水主管控制阀

5. 慢慢打开供水主管控制阀至少量水从供水主管排水阀流出。

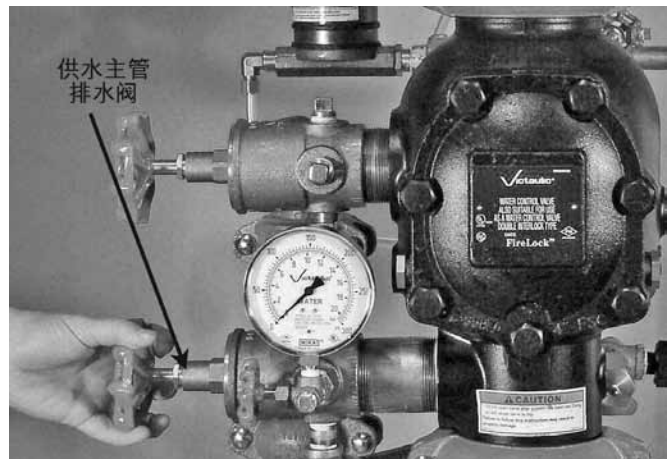

供水主管排水阀

6. 关闭供水主管排水阀。

FireLock NXT™ 雨淋阀

769系列

7. 通过执行下列操作，触发启动阀门：
 - a. 给电磁阀通电
 - b. 从先导管路中释放气压
 - c. 打开手动报警拉站
8. 确认隔膜注水管路的压力降至零且水通过自动排水阀流向集水杯。

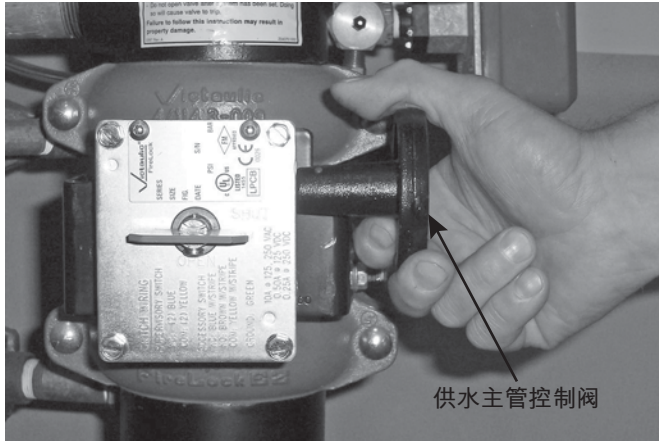

9. 完全关闭供水主管控制阀。

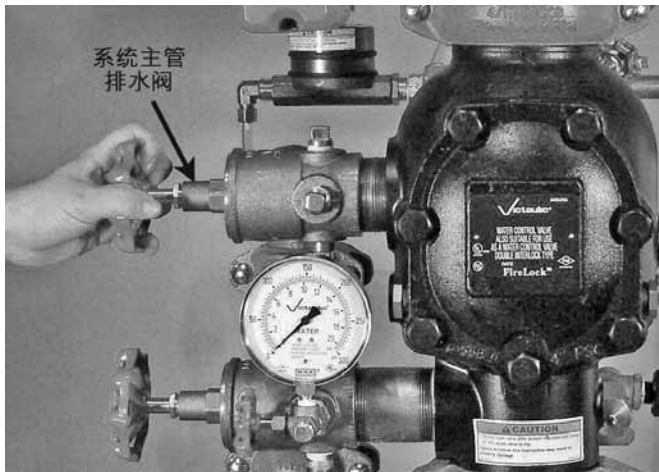

10. 关闭系统远程测试阀（检查员测试连接）或系统主管排水阀。
说明：系统主管排水阀如上图所示。
11. 对于气动（干式先导）释放系统：切断空气供应。



12. 关闭隔膜注水管路球阀。
13. 执行“让系统投入运行”一节中的所有步骤。

FireLock NXT™ 雨淋阀

769系列

全面运行（触发）测试

警告

- 业主或其代表负责维持消防系统，使之处于正确的工作状态。
- 为确保系统正常运行，必须根据现行NFPA-25规范要求或当地监管当局的要求（以较严格者为准）对阀门进行检查。有关进一步的检查与测试要求，请总是参阅本手册中的有关说明。
- 出现供水污染、腐蚀性/锈蚀性供水以及腐蚀性大气环境时，必须提高检查频率。
- 尝试安装、拆除、调整或维持任何唯特利管道产品前，请给管道系统卸压并排干积水。

未能遵循这些安装说明可能造成系统故障，从而招致死亡事故、严重的人身伤害和财产损失。

唯特利推荐每3年进行一次全面运行（触发）测试（最低频度）。说明：出现供水污染、腐蚀性/锈蚀性供水以及腐蚀性大气环境时，必须提高全面运行（触发）测试的频度。这一测试允许水全面流入喷淋头系统；因此，测试必须在不存在任何冰冻可能的条件下完成。此外，当地监管当局可能要求更为频繁地执行全面运行（触发）测试。请与所在地区监管当局联系，以查证这些要求。

1. 通报监管当局、远程报警站监控人员以及受影响区域的人员：将要进行全面运行（触发）测试。
2. 记录供水压力和系统气压。

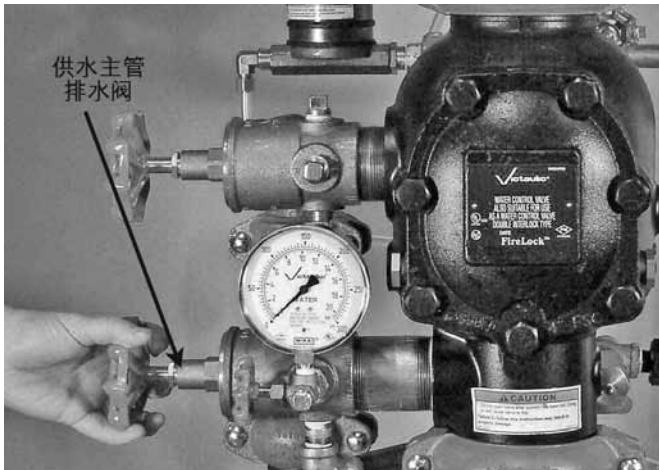

3. 完全打开供水主管排水阀，以冲洗排出供水中的污染物。

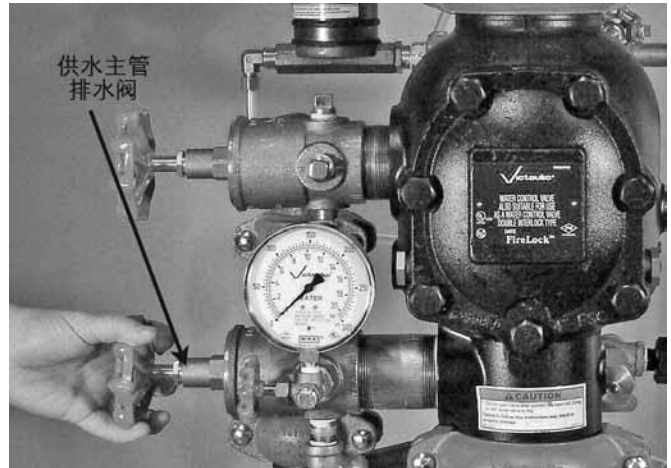

4. 关闭供水主管排水阀。
5. 通过执行下列操作，触发启动阀门：
 - a. 给电磁阀通电
 - b. 从先导管路中释放气压
 - c. 打开手动报警拉站
6. 记录下列信息：
 - a. 从打开系统远程测试阀（检查员测试连接）到干式阀启动之间的时间
 - b. 对于气动（干式先导）释放系统：阀门动作时的系统气压
 - c. 从打开系统远程测试阀（检查员测试连接）到水从测试连接出口流出之间的时间
 - d. 监管当局要求的所有信息
7. 确认所有报警器工作正常。
8. 继续让水流放，直至完全澄清。

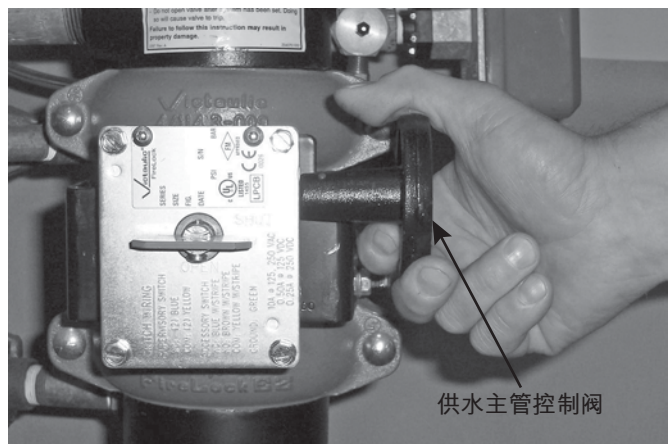

9. 关闭供水主管控制阀。

FireLock NXT™ 雨淋阀

769系列



- 10. 关闭隔膜注水管路球阀。
- 11. 对于气动（干式先导）释放系统：切断空气供应。

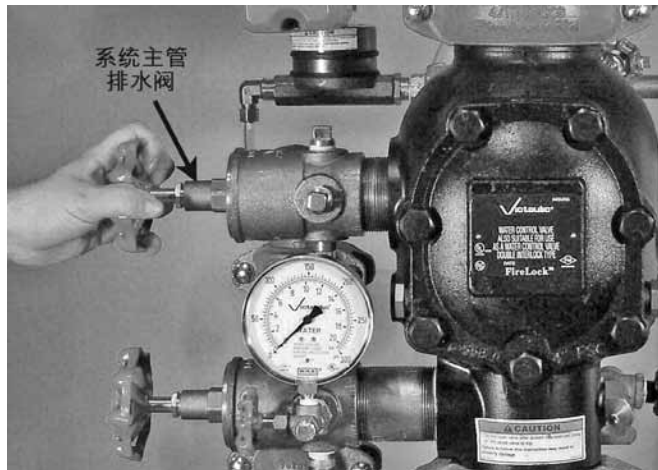

- 14. 关闭系统主管排水阀。
- 15. 执行“让系统投入运行”一节中的所有步骤。

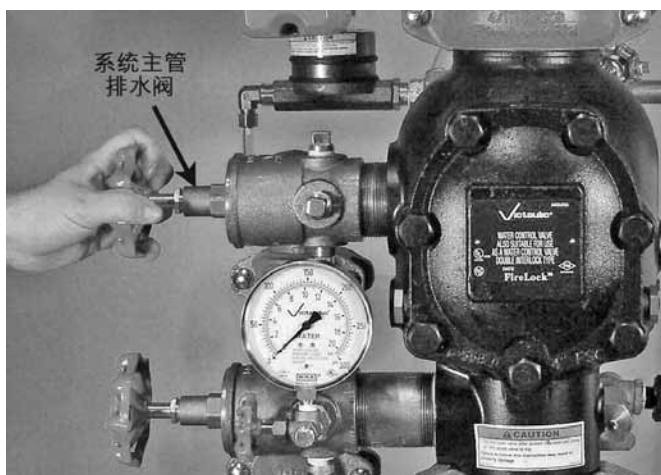

- 12. 打开系统主管排水阀，给系统排水。
- 13. 妥当排干系统积水后，关闭系统远程测试阀（检查员测试连接）。

FireLock NXT™ 雨淋阀

769系列

要求的内部检查

以现行NFPA-25规范要求的频度检查内件。地区监管当局可能要求更为频繁地执行这些检查。请与所在地区监管当局联系，以查证这些要求。

⚠ **警告**



- 尝试从阀门上拆除阀盖之前，请给管道系统卸压并排干积水。

未能遵循本安装说明可招致严重的人身伤害和/或财产损失。

⚠ **小心**



- 要求停止阀门工作的所有活动均可能取消所提供的防火功能。
- 在对系统进行维修或测试之前，请通报监管当局。
- 应考虑为受影响区域组织一个防火巡逻队。

未能遵循这些安装说明可招致严重的人身伤害和/或财产损失。

1. 通报监管当局、远程报警站监控人员以及相关区域的人员：系统现已停止发挥作用。

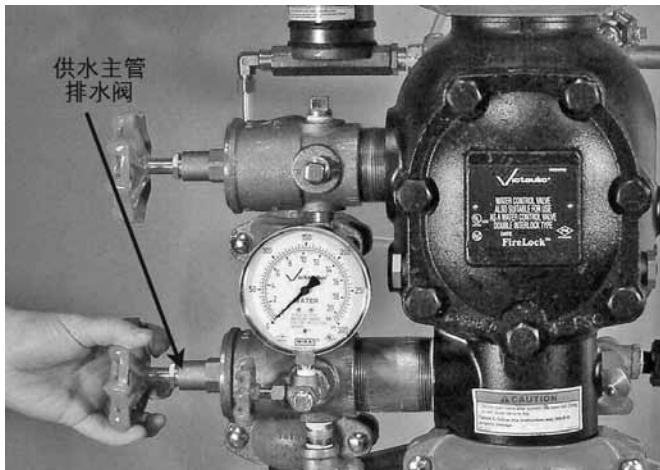

2. 完全打开供水主管排水阀，以冲洗排出供水中的污染物。

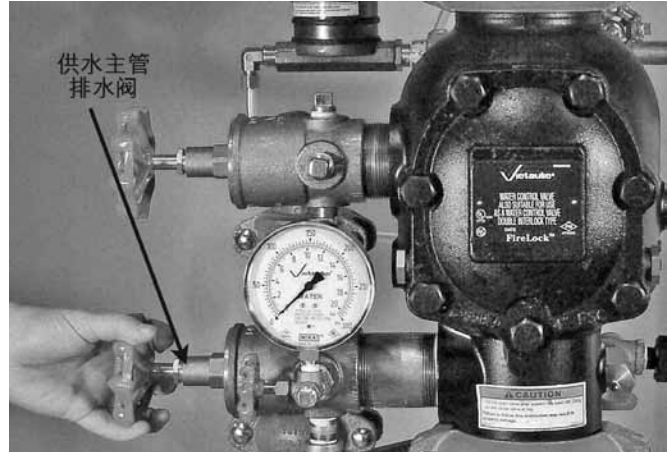

3. 关闭供水主管排水阀。

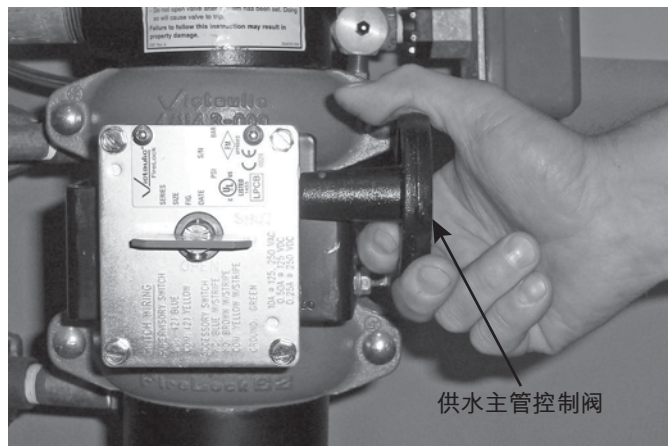

4. 关闭供水主管控制阀，让系统退出运行。

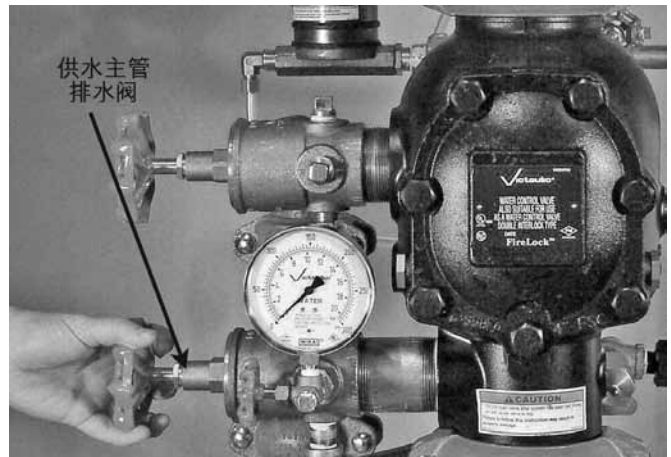

5. 打开供水主管排水阀。

6. 确认没有水从供水主管控制阀流入。

FireLock NXT™ 雨淋阀

769系列



7. 关闭隔膜注水管路球阀。

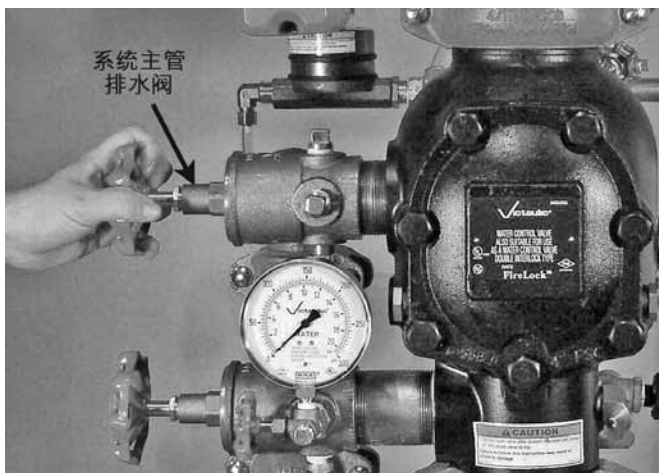

8. 打开系统主管排水阀，排出所有积水，并释放系统气压。

说明：如果系统运行过，请打开系统远程测试阀（检查员测试连接）与所有辅助排水阀。



9. 对于气动（干式先导）释放系统：关闭AMTA上的慢充球阀。

⚠ 警告	
	<ul style="list-style-type: none"> 拆除阀盖螺栓之前，请确保已给阀门完全卸压并排干积水。
	<p>如果在阀门内尚有压力时拆除阀盖螺栓，可能引起阀盖爆飞，从而造成严重的人身伤害和/或财产损失。</p>

10. 打开手动报警拉站。



11. 在释放完系统内的全部压力后，缓慢松开阀盖螺栓。说明：在松开全部阀盖螺栓之前，切勿拆除任何阀盖螺栓。

11a. 拆除所有阀盖螺栓、阀盖及阀盖垫圈。说明：1½英寸/48.3毫米和2英寸/60.3毫米阀门尺寸在每个阀盖螺栓头下都有垫圈。请妥善保存这些垫圈以备重新安装。

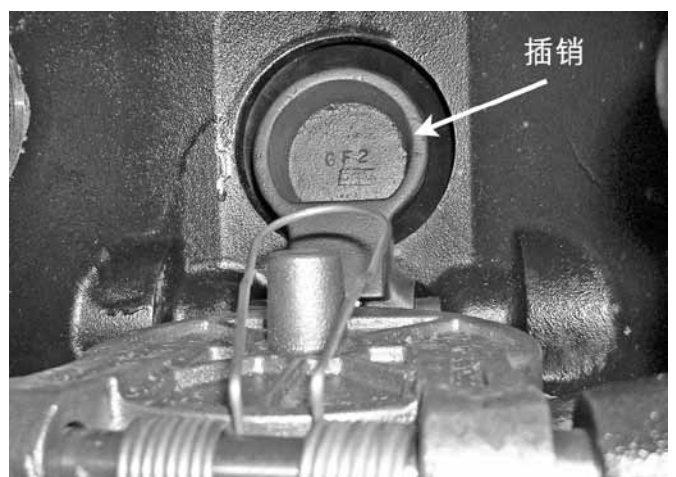

12. 后推阀门（推向隔膜）。

FireLock NXT™ 雨淋阀

769系列



小心

- 切勿在阀体阀座环上或在其附近使用溶剂或磨料。
未能遵循本安装说明可能妨碍阀瓣的密封，从而造成不正确的阀门动作和/或阀门渗漏。



- 转动阀瓣使之伸出阀体。检查阀瓣密封和密封定位环。擦除所有污染物、脏物和矿物沉积物。清洁阀体阀座环中所有堵塞的孔。
切勿采用溶剂或磨料。
- 在把阀瓣转出阀体时，请向前拉动阀门，以便检查隔膜。如果隔膜出现任何磨损或损伤迹象，请用一个唯特利提供的新隔膜更换。请参阅“拆除与更换隔膜组件”一节。



- 检查阀瓣的自由运动情况以及是否存在物理损伤。遵照“维护保养”一节中适用的方法说明，更换任何损坏或磨损零件。
- 遵照“安装阀盖密封圈与阀盖”一节的说明，重新装回阀盖。
- 遵循“让系统投入运行”一节中的有关说明，让系统恢复工作状态。

FireLock NXT™ 雨淋阀

769系列

维持保养

以下各节阐述如何拆除及更换阀门内件。拆除与安装过程中，必须加倍小心，避免损坏零件。

警告	
	<ul style="list-style-type: none"> 尝试从阀门上拆除阀盖之前，请给管道系统卸压并排干积水。 未能遵循本安装说明可招致严重的人身伤害和/或财产损失。

小心	
	<ul style="list-style-type: none"> 要求停止阀门工作的所有活动均可能取消所提供的防火功能。 在对系统进行维修或测试之前，请通报监管当局。 应考虑为受影响区域组织一个防火巡逻队。 <p>未能遵循这些安装说明可招致严重的人身伤害和/或财产损失。</p>

拆除与更换阀瓣密封

1. 执行“要求的内部检查”一节中的第1 – 12步。



2. 从阀瓣密封上拆下密封装配螺栓/螺栓密封垫。



3. 擦除密封定位环。

小心	
<ul style="list-style-type: none"> 切勿从中心孔处将密封垫片撬出阀瓣密封。 <p>未能遵循本说明会损坏密封垫片，从而造成不正确的阀瓣密封，导致阀门渗漏。</p>	

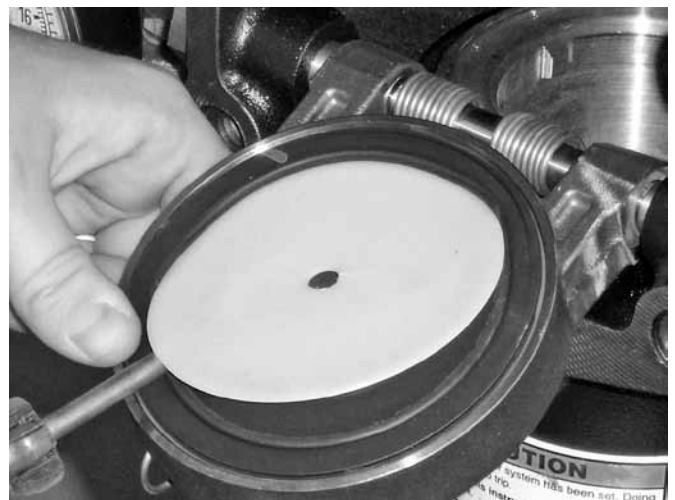

4. 如图所示，从阀瓣密封内撬起密封垫片边缘。切勿从中心孔处撬起密封垫片。
5. 从阀瓣密封上拆下密封垫片。吹干密封垫片下面以及阀瓣密封上面的水分。

小心	
<ul style="list-style-type: none"> 只应采用唯特利供应的替换零件。 <p>未能遵循本安装说明可能造成不当阀门动作，从而招致财产损失。</p>	

FireLock NXT™ 雨淋阀

769系列

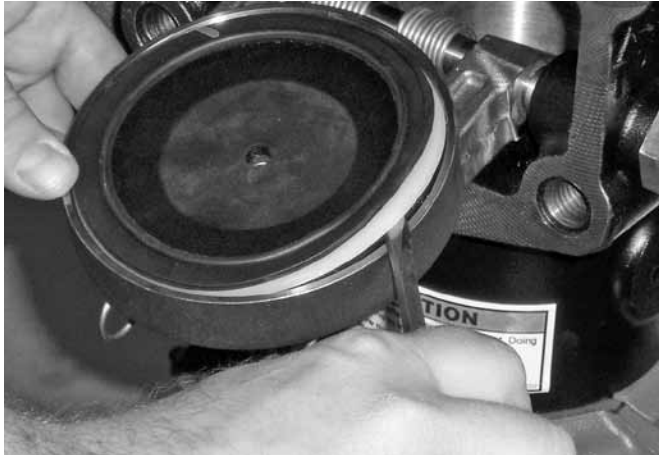

6. 将阀瓣密封连同密封环从阀瓣上撬出。检查阀瓣密封。如果阀瓣密封撕裂或磨损，请用一个唯特利提供的新阀瓣密封更换。如果利用一个新的组件替换阀瓣密封组件，请跳至第7步。



9. 小心地将阀瓣密封安装到阀瓣上。确保密封环完全咬合到阀瓣中。

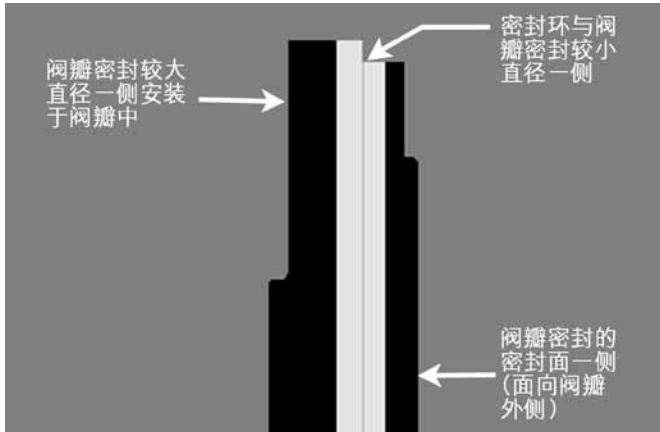

6a. 如果采用原阀瓣密封组件且密封环已在前一步中从阀瓣密封上拆下：请小心地将密封环重新安装到阀瓣密封外缘下面。确保密封环较小的直径面对阀瓣密封的密封面。



10. 将密封定位环置于阀瓣密封的密封垫片上。穿过密封定位环和阀瓣，安装密封装配螺栓/螺栓密封垫。

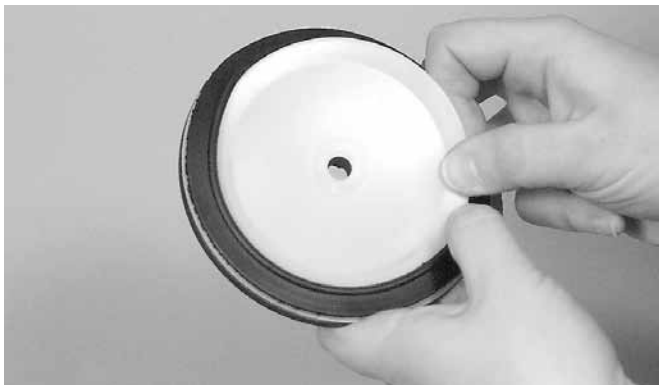

7. 小心地将密封垫片装到密封圈密封唇缘下面。
8. 从阀瓣上清除所有污染物、脏物和矿物沉积物。

FireLock NXT™ 雨淋阀

769系列



11. 拧紧密封装配螺栓/螺栓密封垫至下表所列扭矩值，以确保达到正确密封效果。

要求的密封装配螺栓/螺栓密封垫扭矩

尺寸		扭矩
公称尺寸 英寸	实际外径 英寸 毫米	英尺·磅 牛·米
1½	1.900 48.3	40 5
2	2.375 60.3	40 5
2½	2.875 73.0	90 10
76.1 毫米	3.000 76.1	90 10
3	3.500 88.9	90 10
4	4.500 114.3	110 12
165.1 毫米	6.500 165.1	160 18
6	6.625 168.3	160 18
8	8.625 219.1	160 18

12. 遵照“安装阀盖密封圈与阀盖”一节的说明更换阀盖。
 13. 遵循“让系统投入运行”一节中的有关说明，让系统恢复工作状态。

拆除与更换阀瓣组件

1. 执行“要求的内部检查”一节中的第1 - 12步。

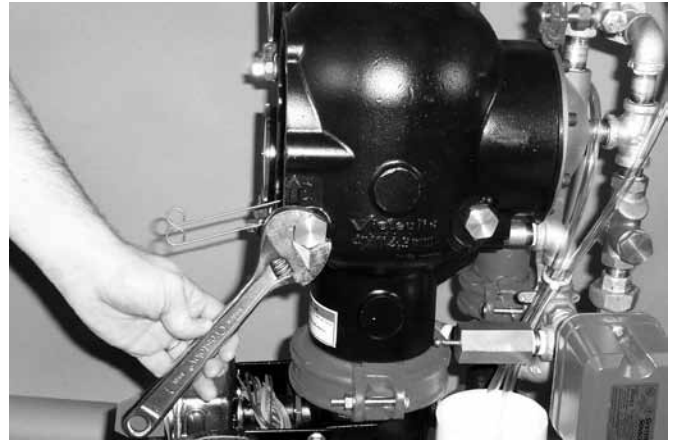

2. 将阀瓣轴套从阀体上拆下。

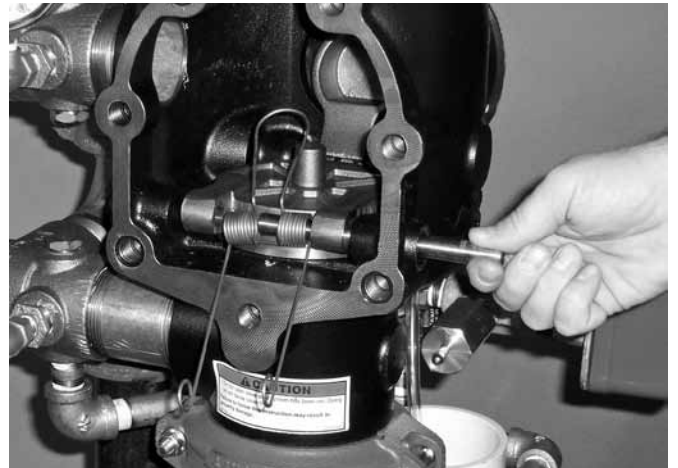

3. 拆下阀瓣转动轴。说明：随着转动轴的拆除，阀瓣弹簧将脱离原位落下。请保留阀瓣弹簧，以便重新安装。



4. 将阀瓣从阀体上拆下。

FireLock NXT™ 雨淋阀

769系列

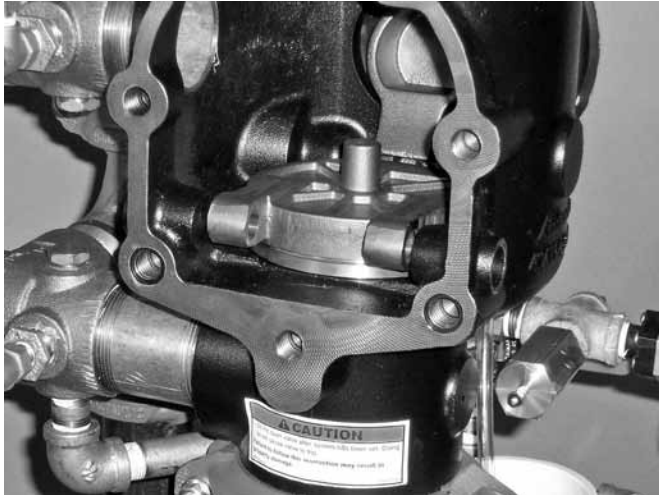

5. 将新的阀瓣组件置于阀体阀座环上。确保阀瓣转动臂上的孔与阀体上的孔对中。

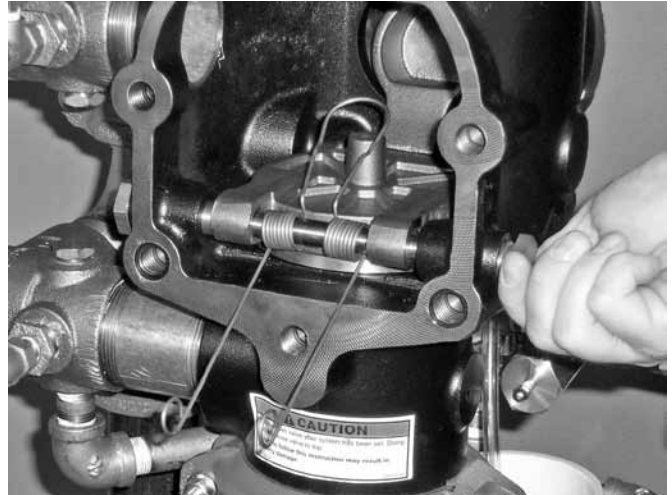

9. 在阀瓣转动轴轴套上涂抹一层螺纹密封剂。将阀瓣转动轴轴套安装到阀体，手动上紧。

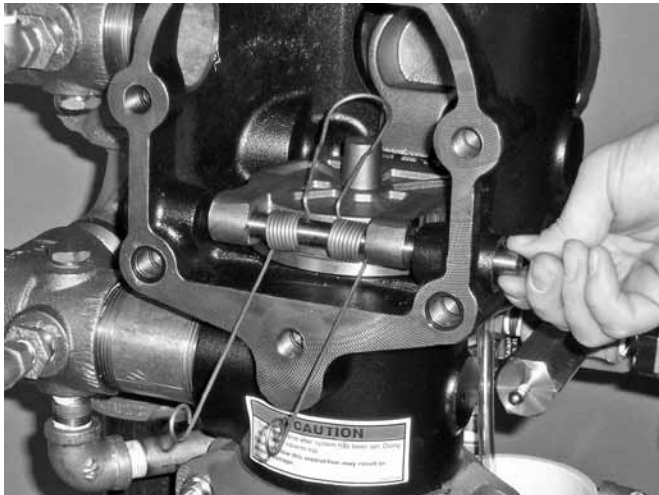

6. 将阀瓣转动轴一半长度插入阀体。
7. 将阀瓣弹簧安装到阀瓣轴上。确保阀瓣弹簧环圈面对阀瓣，如上图所示。
8. 将阀瓣转动轴完全插入阀瓣转动轴和阀体。



10. 拧紧阀瓣转动轴轴套，直到与阀体达到金属与金属接触。

11. 检查阀瓣的自由运动情况。
12. 遵照“安装阀盖密封圈与阀盖”一节的说明更换阀盖。
13. 遵循“让系统投入运行”一节中的有关说明，让系统恢复工作状态。

FireLock NXT™ 雨淋阀

769系列

安装阀盖密封圈与阀盖

⚠️ 小心

- 只应采用唯特利供应的替换零件。
未能遵循本安装说明可能造成不当阀门动作, 从而招致财产损失。

1. 验证阀盖密封圈处于良好状态。如果密封圈撕裂或磨损, 请用一个唯特利提供的新密封圈更换。



2. 让阀盖密封圈上的孔与阀盖上的孔对齐。



3. 穿过阀盖和阀盖密封圈插入一个阀盖螺栓, 以方便对中。**说明:** 对于 1 ½英寸/48.3毫米和 2英寸/60.3毫米阀门尺寸, 必须在每个盖板螺栓头下重新安装垫圈。

⚠️ 小心

- 切勿将阀盖螺栓拧得过紧。
未能遵循本安装说明可能对阀盖密封圈造成损坏, 从而导致阀门渗漏。



4. 让阀盖/阀盖密封圈与阀门对中。确保将阀瓣弹簧两臂转至其装妥位置。将所有阀盖螺栓拧入阀盖/阀体并拧紧。
5. 对角交替均匀地给阀盖螺栓施加扭矩上紧。有关要求的扭矩值, 请参阅下列“要求的阀盖螺栓扭矩值”一表。切勿将阀盖螺栓拧得过紧。

要求的阀盖螺栓扭矩

尺寸		扭矩
公称尺寸 英寸	实际外径 英寸 毫米	英尺-磅 牛顿·米
1½	1.900	30
	48.3	41
2	2.375	30
	60.3	41
2½	2.875	60
	73.0	81
76.1 毫米	3.000	60
	76.1	81
3	3.500	60
	88.9	81
4	4.500	100
	114.3	136
165.1 毫米	6.500	115
	165.1	156
6	6.625	115
	168.3	156
8	8.625	100
	219.1	136

6. 遵循“让系统投入运行”一节中的有关说明, 让系统恢复工作状态。

FireLock NXT™ 雨淋阀

769系列

拆除与更换隔膜组件

1. 通过执行“要求的内部检查”一节中的第1 - 10步, 让系统退出运行。
2. 断开将配件连接到隔膜盖板的联管接头。有关详细信息, 请参阅适用的配件图纸。

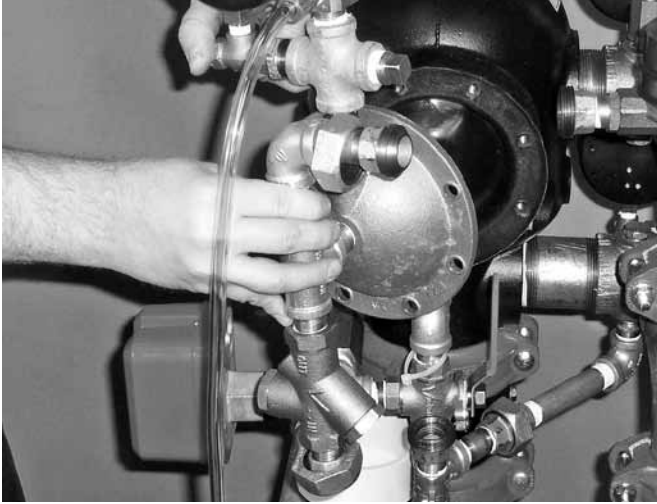

3. 从隔膜盖板上拆除帽螺钉, 并将隔膜盖板/配件从阀门上拆下。

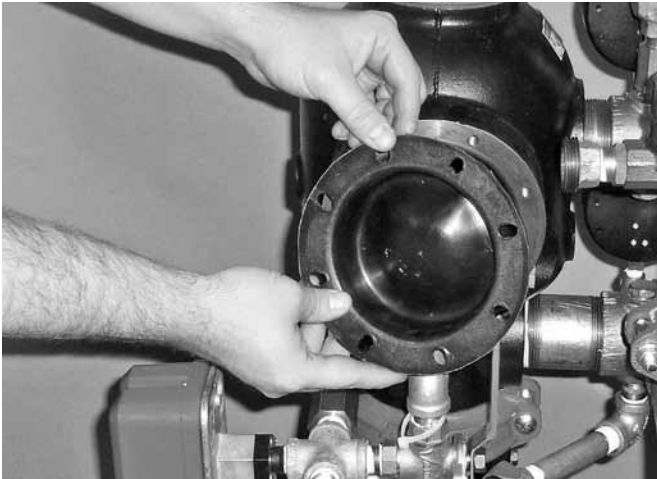

4. 将隔膜从阀体上拆下。



5. 清洁阀体背部, 以清除可能妨碍隔膜正常就位的残渣碎片。

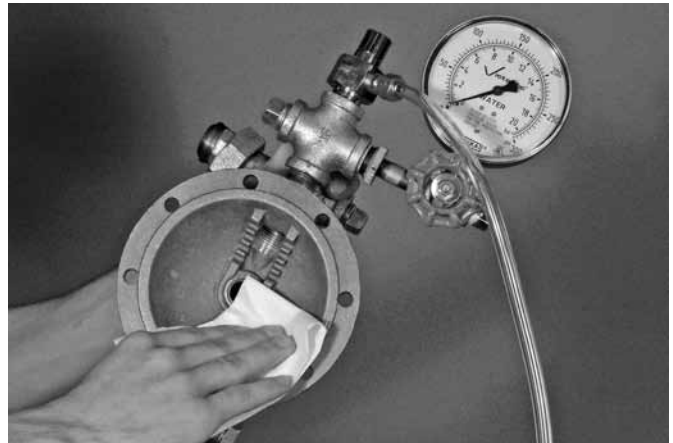

- 5a. 清洁隔膜盖板的内表面, 以清除外物。

⚠️ 小心

- 在将新的隔膜安装到阀体中时, 请加倍小心。

未能遵循本安装说明可能对隔膜造成损坏, 从而造成不正确的阀门动作, 导致阀门渗漏。

6. 采用一个唯特利提供的新隔膜替换原隔膜。让隔膜上的孔与阀体上的孔对中。安装过程中, 小心不要损伤隔膜。

FireLock NXT™ 雨淋阀

769系列

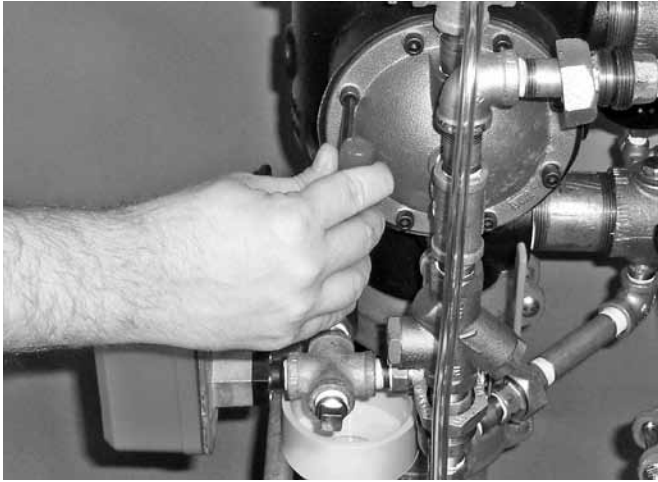

7. 让隔膜盖板上的孔与隔膜/阀体上的孔对中。将所有帽螺钉拧入隔膜盖板/阀体并拧紧。
8. 重新连接联管接头处在第2步中松开的配件。有关详细信息，请参阅适用的配件图纸。确保所有原先为进入隔膜盖板而松开的联管接头在让系统恢复工作之前全部重新连接并上紧。
9. 遵循“让系统投入运行”一节中的有关说明，让系统恢复工作状态。

更换用于776系列低压执行机构的过滤器滤网

1. 通过执行“要求的内部检查”一节中的第1 - 10步，让系统退出运行。
2. 从配件上拆下776系列低压执行机构。有关详细信息，请参阅适用的配件图纸。



3. 从776系列低压执行机构上拆下过滤器组件，如上图所示。仅丢弃过滤器滤网。

小心

- 切勿重复使用过滤器滤网。拆下后，必须采用一个唯特利提供的新滤网更换旧过滤器滤网。
未能遵循本安装说明可能造成不当阀门动作，从而招致财产损失。

4. 只应采用唯特利供应的新过滤器滤网。将过滤器滤网插入过滤器组件中。
5. 小心地将过滤器组件安装到776系列低压执行机构上。避免损伤O形密封环。
6. 重新将776系列低压执行机构安装到配件中。有关详细信息，请参阅适用的配件图纸。
7. 遵循“让系统投入运行”一节中的有关说明，让系统恢复工作状态。

FireLock NXT™ 雨淋阀

769系列

故障诊断 776系列低压执行机构

问题	可能原因	解决方案
当776系列低压执行机构的自动排气套管被顶起时，螺钉不能定位于“升起”位置。	776系列低压执行机构供气不足。	提高进入776系列低压执行机构的空气压力。
	776系列低压执行机构有一处密封断裂。	如果以上程序不能解决问题，请与唯特利联系。
有水经776系列低压执行机构泄漏出来。	776系列低压执行机构的腔室没有设置好。	确保776系列低压执行机构的排气密封处于就位位置，且腔室压力已建立。
	776系列低压执行机构上的过滤器堵塞。	更换776系列低压执行机构上的过滤器滤网。请参阅“更换776系列低压执行机构上的过滤器滤网”一节。
	776系列低压执行机构有一个隔膜撕裂。	如果在执行了上述程序之后，水仍然经过776系列低压执行机构泄漏出来，请与唯特利联系。
没有水流经776系列低压执行机构。	隔膜注水管路中的过滤器堵塞。	拆下并清洁隔膜注水管路过滤器。有关详细信息，请参阅适用的配件图纸。

故障诊断 753-E系列电磁阀

问题	可能原因	解决方案
没有水流经753-E系列电磁阀。	隔膜注水管路中的过滤器堵塞。	拆下并清洁隔膜注水管路过滤器。有关详细信息，请参阅适用的配件图纸。
753-E系列电磁阀不能开启。	电磁阀没有供电。	检查所有电气连接，以确保给电磁阀供电。

故障诊断 系统

问题	可能原因	解决方案
喷淋头没有动作时阀门运行。	系统或配件中存在压力损失。	检查系统或配件中是否存在任何泄漏。检查确认AIMA工作正常。考虑安装一个低气压监控开关。
	空气压缩机上的压力开关设置太低，抑或压缩机运行不正常。	提高空气压缩机压力开关的“闭合”设置值，并检查空气压缩机运行是否正常。
位于报警管路中的集液排放止回阀漏水。	水漏过阀瓣密封并进入阀门中腔室。	检查阀瓣密封和阀体阀座环是否存在物理损伤与外物。
	水处于阀瓣密封下方。	检查阀瓣密封，确保密封下面无水。如果有水，请取下并更换该密封。请参阅“拆下并更换阀瓣密封”章节。
位于报警管路中的集液排放止回阀漏气。	空气通过阀瓣密封并进入阀门中腔室。	检查阀瓣密封和阀体阀座环是否存在物理损伤与外物。
	水处于阀瓣密封下方。	检查阀瓣密封，确保密封下面无水。如果有水，请取下并更换该密封。请参阅“拆下并更换阀瓣密封”章节。
阀瓣不能凭借阀门闭合。	隔膜上没有任何水压。	检查隔膜注水管路中的水压。确保隔膜注水管路中的限流器清洁。
	自动排水阀没有设置好。	通过提起自动排水套管，设置自动排水阀。
隔膜组件漏水。	隔膜已损坏。	请与唯特利联系。
隔膜组件漏气。	隔膜已损坏。	请与唯特利联系。

FireLock NXT™ 雨淋阀

769系列

带776系列低压执行机构的气动（干式先导）释放

液动（湿式先导）释放

带753E系列电磁阀的电动释放

如需完整的联络信息，请访问我们的网站www.victaulic.com

I-769D-CHI 4264 修订版D 2008年5月更新 Z000769D00

唯特利（VICTAULIC）乃唯特利公司注册商标。© 2010 唯特利公司，版权所有。于美国印刷。

I-769D-CHI

