

Válvula de pré-ação FireLock NXT™

SÉRIE 769

LIBERAÇÃO PNEUMÁTICA SEM BLOQUEIO COM ATUADOR DE BAIXA PRESSÃO SÉRIE 776

LIBERAÇÃO PNEUMÁTICA/ELÉTRICA SEM BLOQUEIO COM ATUADOR DE BAIXA PRESSÃO SÉRIE 776 E VÁLVULA SOLENOIDE SÉRIE 753

LIBERAÇÃO PNEUMÁTICA DE BLOQUEIO SIMPLES COM ATUADOR DE BAIXA PRESSÃO SÉRIE 776

LIBERAÇÃO ELÉTRICA DE BLOQUEIO SIMPLES COM VÁLVULA SOLENOIDE 753-E

LIBERAÇÃO ELÉTRICA (ELÉTRICO-PNEUMÁTICA/ELÉTRICA) DE BLOQUEIO DUPLO COM VÁLVULA SOLENOIDE SÉRIE 753-E

PENDURE ESTAS INSTRUÇÕES NA VÁLVULA INSTALADA
PARA FÁCIL REFERÊNCIA NO FUTURO



ADVERTÊNCIA



ADVERTÊNCIA



- Caso essas instruções e avisos não sejam obedecidos, poderá haver falha do produto, resultando em lesões pessoais graves e danos materiais.
- Leia e entenda todas as instruções antes de tentar instalar quaisquer produtos de tubulação Victaulic.
- Use óculos de segurança, capacete e bota de proteção.
- Salve este manual de instalação, manutenção e teste para referência futura.

Se precisar de cópias adicionais de qualquer publicação ou se tiver alguma dúvida relacionada à instalação e operação segura deste produto, entre em contato com Victaulic, P.O. Box 31, Easton, PA 18044-0031, EUA, Telefone: 1-800 PICK VIC, e-mail: pickvic@victaulic.com.

Válvula de pré-ação FireLock NXT™

SÉRIE 769

SUMÁRIO

Identificação de riscos	1
Instruções de Segurança do Instalador	2
Geral	2
Manutenção e Teste	2
Introdução	3
Dimensões do Trim	3
Desenho com Vista explodida – Componentes do Trim	4
Desenho com Vista explodida – Componentes do Trim	5
Desenho com Vista explodida – Componentes do Trim	6
Desenho com Vista explodida – Componentes do Trim	7
Desenho com Vista explodida – Componentes da Válvula interna	8
Desenho e descrição da vista de seção – Atuador de baixa pressão série 776	9
Desenho e Descrição da Vista de Seção – Acelerador Via-Seca Série 746-LPA	10
Requisitos de Fornecimento de Ar	11
Dimensionamento do Compressor	11
Compressores de Ar Montados em Base ou Coluna	11
Compressores de Ar Montados em Tanque ou com Ar de Oficina	11
Opção de conjunto de trim para manutenção de ar (AMTA) regulado Victaulic Série 757	11
Conjunto de Trim para Manutenção de Ar (AMTA) Victaulic Série 757P com Opção de Chave de pressão	12
Requisitos de Compressor e Instalação para as Válvulas de Pré-Ação Firelock NXT Série 769 instaladas com os Aceleradores Via-Seca Série 746-LPA	12
Instalação das Chaves de Supervisão de Pressão de Ar e Chaves de Pressão de Alarme	12
Requisitos da Válvula de Teste Remoto do Sistema	12
Informações Importantes Sobre a Instalação	13
Instalação da Válvula/Trim	13
Instalação do Tubo e Encaixe de Compressão	14
Teste Hidrostático	14
Pondo o Sistema em Operação	15
Inspeção Externa	21
Inspeção Semanal	21
Inspeção Mensal	21
Testes Requeridos	22
Teste de Drenagem Principal	22
Teste de Alarme de Fluxo de Água	24
Testes de Alarme de Nível de Água e baixo Ar	25
Testes Operacionais (Trip) Requeridos	29
Teste Operacional (Trip) Parcial	29
Teste Operacional (Trip) Completo	31
Inspeção Interna Requerida	33
Manutenção	36
Remoção e Substituição da Vedação do tampão	36
Remoção e Substituição do Conjunto do Tampão	38
Instalação do Anel de Vedação da Placa de Cobertura e da Placa de Cobertura	40
Remoção e Substituição do Conjunto do Diafragma	41
Substituição da tela do filtro dos atuadores de baixa pressão Série 776	42
Solução de problemas – Atuador de baixa pressão série 776	43
Solução de Problemas – Válvula Solenoide Série 753-E	43
Solução de Problemas - Acelerador Via-Seca Série 746-LPA	43
Solução de Problemas - Sistema	44

IDENTIFICAÇÃO DE RISCOS



As definições para identificação dos diversos níveis de riscos são fornecidas abaixo. Quando vir este símbolo, esteja atento ao risco de ferimentos pessoais. Leia com atenção e entenda completamente a mensagem que o acompanha.

ADVERTÊNCIA

- O uso da palavra “ADVERTÊNCIA” identifica a presença de práticas de risco ou perigosas que podem resultar em morte ou lesões pessoais graves caso as instruções, incluindo as precauções recomendadas, não sejam seguidas.

CUIDADO

- O uso da palavra “CUIDADO” identifica possíveis riscos ou práticas perigosas que podem resultar em lesões pessoais graves e danos materiais ou ao produto caso as instruções, incluindo as precauções recomendadas, não sejam seguidas.

AVISO

- O uso da palavra “AVISO” identifica instruções especiais que são importantes, mas não estão associadas a riscos.

Válvula de pré-ação FireLock NXT™

SÉRIE 769

INSTRUÇÕES DE SEGURANÇA DO INSTALADOR

⚠ ADVERTÊNCIA



- Um instalador treinado e experiente deve instalar este produto conforme todas as instruções. Estas instruções contêm informações importantes.



- Despressurize e drene o sistema de tubulação antes de tentar instalar, remover, ajustar e realizar manutenção em qualquer produto de tubulação da Victaulic.

O não cumprimento dessas instruções pode causar falha do produto, resultando em lesões pessoais graves e/ou danos materiais.

GERAL

1. **Leia e compreenda todas as instruções e consulte os diagramas do trim antes de proceder com a instalação, manutenção e teste desta Válvula de Pré-Ação Victaulic FireLock NXT Série 769.**
2. **Inspeção a embalagem.** Verifique se todos os componentes estão incluídos na embalagem e se todas as ferramentas necessárias estão disponíveis para a instalação.
3. **Use apenas os acessórios recomendados.** Acessórios e equipamentos que não sejam aprovados para uso com esta válvula podem causar o funcionamento inadequado do sistema.
4. **Use óculos de segurança, capacete, bota de proteção e protetor auricular.** Use protetor auricular se ficar exposto a operações em locais de grande ruído por um período prolongado.
5. **Evite lesões nas costas.** Válvulas maiores e com trim pré-montado em fábrica são pesadas e exigem mais de uma pessoa ou equipamento mecânico de elevação para posicionar e instalar o conjunto. Pratique sempre as técnicas corretas de elevação.
6. **Evite usar ferramentas movidas a eletricidade em ambientes perigosos.** Quando usar ferramentas elétricas para a instalação, certifique-se que a área está livre de umidade. Mantenha a área bem iluminada e com espaço suficiente para a instalação adequada da válvula, trim e acessórios.
7. **Cuidado com pontos de mordedura.** Não coloque os dedos sob o corpo da válvula, onde eles possam ser prensados pelo peso da válvula. Tome cuidado com componentes acionados por molas (por ex., o conjunto do tampão).
8. **Mantenha as áreas de trabalho limpas.** Locais amontoados, bancos e pisos escorregadios podem criar condições perigosas de trabalho.
9. **PROTEJA O SISTEMA DE CONDIÇÕES DE CONGELAMENTO. A VÁLVULA E A TUBULAÇÃO DE ALIMENTAÇÃO DEVEM ESTAR PROTEGIDAS CONTRA TEMPERATURAS DE CONGELAMENTO E DANOS MECÂNICOS.**
10. **SE A ENTRADA DO FORNECIMENTO DE ÁGUA FOR INTERROMPIDA POR ALGUMA RAZÃO E A PRESSÃO DE ALIMENTAÇÃO DO SISTEMA PARA A VÁLVULA DIMINUIR, CERTIFIQUE-SE QUE A LINHA DE PRESSURIZAÇÃO DO DIAFRAGMA ESTEJA COMPLETAMENTE PRESSURIZADA ANTES DE COLOCAR O SISTEMA DE VOLTA EM OPERAÇÃO.**

MANUTENÇÃO E TESTE

1. **Notifique a autoridade com jurisdição.** Notifique sempre a autoridade com jurisdição antes de executar qualquer manutenção que elimine a proteção contra incêndio oferecida pelo sistema.
2. **Siga os requisitos do NFPA para cronogramas de testes de sistema e inspeção.** O proprietário do edifício e seu representante são responsáveis pela inspeção do sistema, conforme os requisitos atuais do NFPA-25 ou conforme os requisitos da autoridade local competente (o qual for mais rigoroso).
3. **Despressurize e drene o sistema completamente antes de executar qualquer manutenção.** A água pressurizada pode fazer a placa de cobertura explodir durante a remoção se o sistema não tiver sido completamente despressurizado e drenado.
4. **Proteja a válvula contra temperaturas de congelamento, materiais estranhos e atmosferas corrosivas.** Qualquer condição que possa danificar o sistema ou afetar o desempenho do sistema deve ser evitada.

Válvula de pré-ação FireLock NXT™

SÉRIE 769

INTRODUÇÃO

As instruções seguintes são um guia para a instalação correta das Válvulas de Pré-Ação Victaulic Firelock NXT Série 769. Essas instruções envolvem tubos que foram corretamente preparados e ranhurados de acordo com as especificações atuais da Victaulic.

AVISO

- Os desenhos e/ou figuras deste manual podem ter sido exagerados para maior clareza.
- O produto e este manual de instalação, manutenção e teste contém marcas registradas, direitos autorais e/ou recursos patenteados que são de propriedade exclusiva da Victaulic.

DIMENSÕES DO TRIM

A CONFIGURAÇÃO DE 4-POL./114,3-MM É MOSTRADA ABAIXO. AS CONFIGURAÇÕES DE 1½ – 2 POL./48,3 – 60,3 MM CONTÊM VÁLVULAS DE DRENAGEM DE ¾ POL./19 MM. AS CONFIGURAÇÕES DE 2½ – 3 POL./73,0 – 88,9 MM CONTÊM VÁLVULAS DE DRENAGEM DE 1¼ POL./31 MM. AS CONFIGURAÇÕES DE 4 – 8 POL./114,3 – 219,1 MM CONTÊM VÁLVULAS DE DRENAGEM DE 2 POL./50 MM.

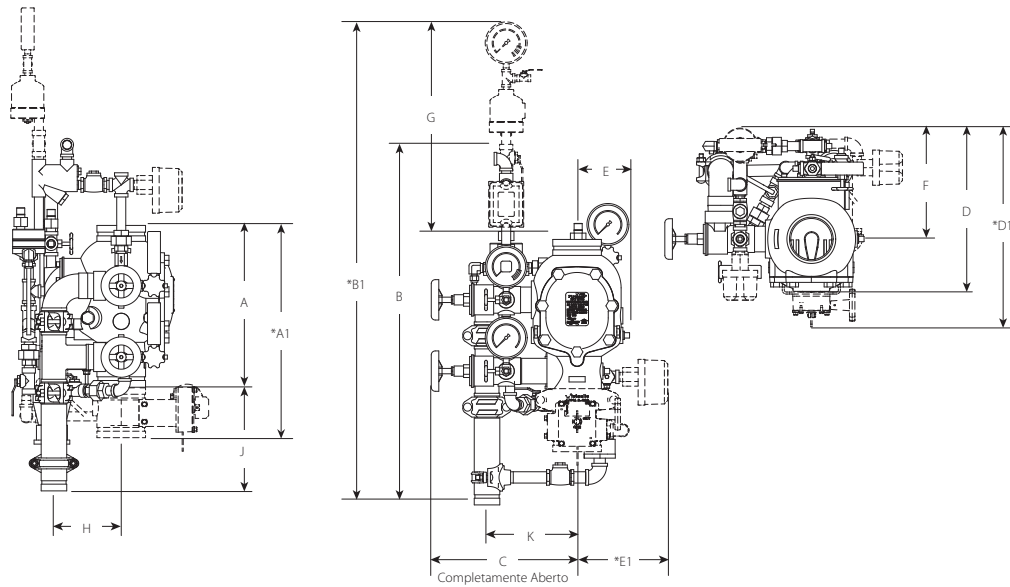

Diâmetro		Dimensões - polegadas/mm														Peso Aproximado Cada lb/kg	
Diâmetro nominal polegadas	Diâmetro Externo polegadas	A	A1*	B	B1*	C	D	D1*	E	E1*	F	G	H	J	K	Sem Trim	Com Trim
1½	1,900	9,00	16,43	28,25	40,50	13,75	16,00	—	5,25	8,50	9,50	22,25	3,04	9,17	6,98	16,7	43,0
40	48,3	228,60	417,32	717	1028	349	406	—	133	215	241	565	77,21	232,91	177,29	7,6	19,5
2	2,375	9,00	16,43	28,25	40,50	13,75	16,00	—	5,25	8,50	9,50	22,25	3,04	9,17	6,98	17,0	43,0
50	60,3	228,60	417,32	717	1028	349	406	—	133	215	241	565	77,21	232,91	177,29	7,7	19,5
2½	2,875	12,61	16,50	32,25	44,25	13,50	16,00	17,50	5,25	9,00	9,25	21,25	3,90	10,50	6,93	41,0	65,0
65	73,0	320,29	419,10	819	1123	342	406	444	133	228	234	539	99,06	266,70	176,02	18,7	29,5
76,1 mm	3,000	12,61	16,50	32,25	44,25	13,50	16,00	17,50	5,25	9,00	9,25	21,25	3,90	10,50	6,93	41,0	65,0
	76,1	320,29	419,10	819	1123	342	406	444	133	228	234	539	99,06	266,70	176,02	18,7	29,5
3	3,500	12,61	16,50	32,25	44,25	13,50	16,00	17,50	5,25	9,00	9,25	21,25	3,90	10,50	6,93	41,0	65,0
80	88,9	320,29	419,10	819	1123	342	406	444	133	228	234	539	99,06	266,70	176,02	18,7	29,5
4	4,500	15,03	19,78	33,25	45,50	15,00	15,75	20,50	5,50	9,00	10,75	20,75	6,25	9,62	8,46	59,0	95,0
100	114,3	381,76	502,41	844	1155	381	400	520	139	228	273	527	158,75	244,34	214,88	26,7	43,0
165,1 mm	6,500	16,00	22,00	33,50	45,75	15,50	17,00	22,00	6,00	8,50	11,50	20,00	6,20	9,62	8,84	80,0	116,0
	165,1	406,40	558,80	850	1162	393	431	558	152	215	292	508	157,48	244,34	224,53	36,2	52,6
6	6,625	16,00	22,00	33,50	45,75	15,50	17,00	22,00	6,00	8,50	11,50	20,00	6,20	9,62	8,84	80,0	116,0
150	168,3	406,40	558,80	850	1162	393	431	558	152	215	292	508	157,48	244,34	224,53	36,2	52,6
8	8,625	17,50	22,94	33,50	45,50	16,75	20,00	25,25	7,00	8,75	12,75	18,50	6,05	9,40	10,21	122,0	158,0
200	219,1	444,50	582,67	850	1155	425	508	641	177	222	323	469	153,67	238,76	259,33	55,3	71,6

NOTAS:

Os desenhos mostrados acima refletem o trim de liberação pneumática de bloqueio simples com o Atuador de Baixa Pressão Série 776. Adicionalmente, essas dimensões podem ser aplicadas ao trim de liberação pneumática de bloqueio simples; de liberação pneumática/elétrica sem bloqueio; de liberação elétrica de bloqueio simples; e de liberação elétrica (elétrica-pneumática/elétrica) de bloqueio duplo.

A dimensão "A" do acoplamento não é mostrado para proporcionar clareza.

Os componentes mostrados como linhas pontilhadas indicam equipamentos opcionais.

* Medidas sinalizadas com um asterisco levam em conta equipamento opcional

Kit opcional de conexão de drenagem é mostrado para dimensões de referência e remoção.

Válvula de pré-ação FireLock NXT™

SÉRIE 769

DESENHO COM VISTA EXPLODIDA – COMPONENTES DO TRIM

VÁLVULA DE PRÉ-AÇÃO FIRELOCK NXT SÉRIE 769 – SEM BLOQUEIO, TRIM DE LIBERAÇÃO PNEUMÁTICA (ACESSÓRIOS OPCIONAIS TAMBÉM SÃO MOSTRADOS)



Distinta dei materiali

- 1 Válvula de Pré-Ação NXT FireLock Série 769
- 2 Acoplamento Rígido FireLock (Opcional/vendido separadamente – é fornecido de forma padrão quando conjunto VQR é pedido)
- 3 Válvula de Controle de Abastecimento de Água Principal (Opcional/vendido separadamente – é fornecido de forma padrão quando o conjunto VQR é pedido)
- 4 Válvula de Retenção
- 5 Caba de Gotejamento com Tampa
- 6 Indicador de Pressão de Alarme (Opcional/vendido separadamente – é fornecido de forma padrão quando é pedido conjunto VQR)
- 7 Válvula de checagem de gotejamento Série 729
- 8 Válvula de esfera de linha de carregamento de diafragma (Normalmente aberta)
- 9 Conjunto 3 em 1 filtro/checagem/restritor
- 10 Alarme de Motor de Água série 760 (Opcional/Vendido separadamente)
- 11 Válvula de esfera de teste de alarme
- 12 Medidor da linha de pressurização do diafragma (0-300 psi/0-2068 kPa/0-20,7 bar)
- 13 Auto-drenagem série 749
- 14 Atuador de baixa pressão Série 776
- 15 Distribuidor de ar
- 16 Chave de pressão de supervisão de ar (Opcional/Vendido separadamente – Fornecido de forma padrão quando conjunto VQR é pedido)
- 17 Manômetro de pressurização do sistema (0-80 psi/0-552 kPa/0-5,5 Bar com atraso)
- 18 Válvula de drenagem principal de abastecimento de água – teste de fluxo
- 19 Medidor de pressurização do abastecimento de água
- 20 Kit de conexão de drenagem (opcional/vendido separadamente – fornecido de forma padrão quando conjunto VQR é pedido)
- 21 Válvula de manômetro
- 22 Válvula de drenagem principal do sistema
- 23 Acionador manual série 755
- 24 Válvula de esfera anti-retorno Série 748

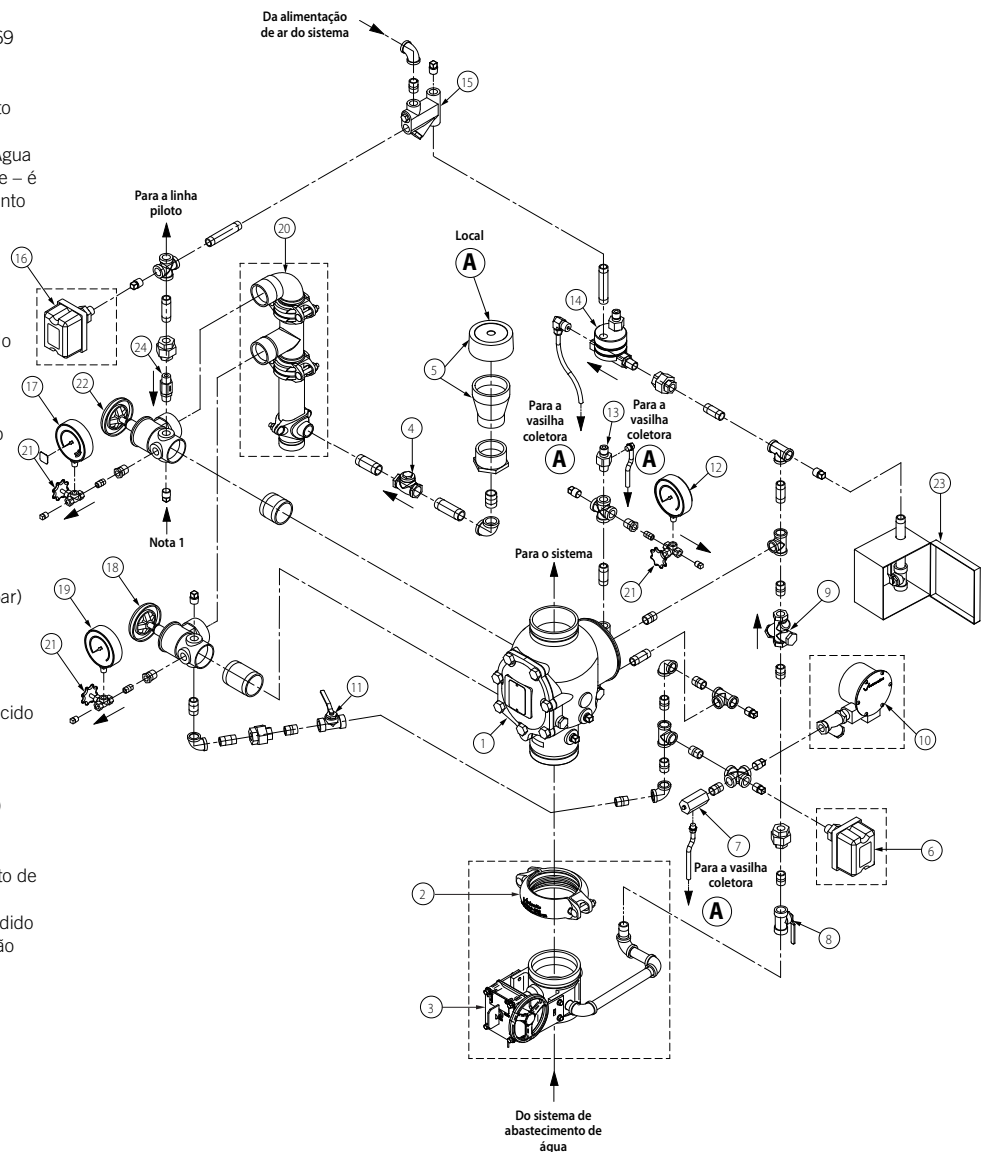

NOTA 1: Ponto de conexão para o Conjunto do dispositivo de coluna d'água Série 75D

Para informações sobre a instalação do Dispositivo de Alarme Adicional Série 75B ou do Conjunto de Compressor/Manutenção de Ar Série 7C7 (não mostrado), consulte as instruções fornecidas com o produto.

Válvula de pré-ação FireLock NXT™

SÉRIE 769

DESENHO COM VISTA EXPLODIDA – COMPONENTES DO TRIM

VÁLVULA DE PRÉ-AÇÃO FIRELOCK NXT SÉRIE 769 – SEM BLOQUEIO, TRIM DE LIBERAÇÃO PNEUMÁTICA/ELÉTRICA (ACESSÓRIOS OPCIONAIS TAMBÉM SÃO MOSTRADOS)



Distinta dei materiali

- 1 Válvula de Pré-Ação NXT FireLock Série 769
- 2 Acoplamento Rígido FireLock (Opcional/vendido separadamente – é fornecido de forma padrão quando conjunto VQR é pedido)
- 3 Válvula de Controle de Abastecimento de Água Principal (Opcional/vendido separadamente – é fornecido de forma padrão quando o conjunto VQR é pedido)
- 4 Válvula de Retenção
- 5 Cubo de Gotejamento com Tampa
- 6 Indicador de Pressão de Alarme (Opcional/vendido separadamente – é fornecido de forma padrão quando é pedido conjunto VQR)
- 7 Válvula de checagem de gotejamento Série 729
- 8 Válvula de esfera de linha de carregamento de diafragma
- 9 Conjunto 3 em 1 filtro/checagem/restritor
- 10 Alarme de Motor de Água série 760 (Opcional/Vendido separadamente)
- 11 Válvula de esfera de teste de alarme
- 12 Medidor da linha de pressurização do diafragma
- 13 Auto-drenagem série 749
- 14 Atuador de baixa pressão Série 776
- 15 Distribuidor de ar
- 16 Chave de pressão de supervisão de ar (Opcional/Vendido separadamente – Fornecido de forma padrão quando conjunto VQR é pedido)
- 17 Manômetro de pressurização do sistema (0-80 psi/0-552 kPa/0-5,5 Bar com atraso)
- 18 Válvula de drenagem principal de abastecimento de água – teste de fluxo
- 19 Medidor de pressurização do abastecimento de água (0-300 psi/0-2068 kPa/0-20,7 bar)
- 20 Kit de conexão de drenagem (opcional/vendido separadamente – fornecido de forma padrão quando conjunto VQR é pedido)
- 21 Válvula de manômetro
- 22 Válvula de drenagem principal do sistema
- 23 Acionador manual série 755
- 24 Válvula de esfera anti-retorno Série 748
- 25 Válvula Solenóide Série 753-E
- 26 Acelerador seco Série 746-LPAR (Opcional/vendido separadamente)

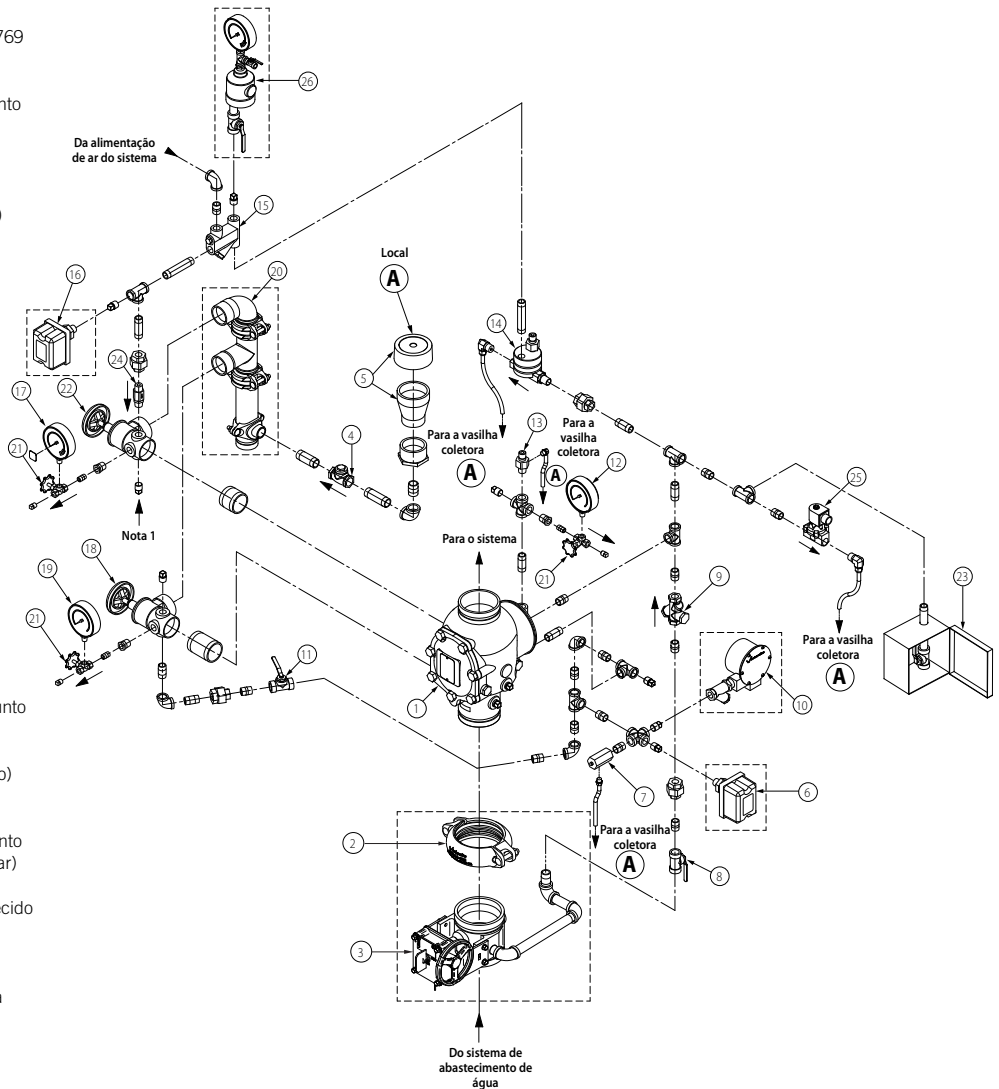

NOTA 1: Ponto de conexão para o Conjunto do dispositivo de coluna d'água Série 75D

Para informações sobre a instalação do Dispositivo de Alarme Adicional Série 75B ou do Conjunto de Compressor/Manutenção de Ar Série 7C7 (não mostrado), consulte as instruções fornecidas com o produto.

Válvula de pré-ação FireLock NXT™

SÉRIE 769

DESENHO COM VISTA EXPLODIDA – COMPONENTES DO TRIM

VÁLVULA DE PRÉ-AÇÃO FIRELOCK NXT SÉRIE 769 – BLOQUEIO SIMPLES, TRIM DE LIBERAÇÃO PNEUMÁTICA (ACESSÓRIOS OPCIONAIS TAMBÉM SÃO MOSTRADOS)



Lista de Materiais

- 1 Válvula de Pré-Ação NXT Firelock Série 769
- 2 Acoplamento Rígido FireLock (Opcional/vendido separadamente – é fornecido de forma padrão quando conjunto VQR é pedido)
- 3 Válvula de Controle de Abastecimento de Água Principal (Opcional/vendido separadamente – é fornecido de forma padrão quando conjunto VQR é pedido)
- 4 Válvula Retenção de Drenagem
- 5 Cubo de Gotejamento com Tampa
- 6 Indicador de Alarme de Pressão (Opcional/vendido separadamente – é fornecido de forma padrão quando conjunto VQR é pedido)
- 7 Válvula de checagem de gotejamento Série 729
- 8 Válvula de linha de carregamento de diafragma (Normalmente aberta)
- 9 Conjunto 3 em 1 Filtro/Checagem/restritor
- 10 Alarme de motor de água Série 760 (Opcional/vendido separadamente)
- 11 Válvula de esfera de teste de alarme
- 12 Medidor da linha de pressurização do diafragma (0-300 psi/0-2068 kPa/0-20,7 bar)
- 13 Auto-drenagem Série 749
- 14 Atuador de baixa pressão série 776
- 15 Distribuidor de ar
- 16 Chave de pressão de supervisão de ar (Opcional/Vendido separadamente – é fornecido de forma padrão quando conjunto VQR é pedido)
- 17 Medidor de Pressurização do Sistema (0-80 psi/0-552 kPa/0-5,5 bar com atraso)
- 18 Válvula de drenagem principal de abastecimento de água – teste de fluxo
- 19 Medidor de pressurização do abastecimento de água (0-300 psi/0-2068 kPa/0-20,7 bar)
- 20 Kit de conexão de drenagem (opcional/vendido separadamente – Fornecido de forma padrão quando conjunto VQR é pedido)
- 21 Válvula de medição
- 22 Válvula de drenagem principal do sistema
- 23 Acionador manual Série 755
- 24 Válvula de esfera anti-retorno Série 748
- 25 Acelerador seco Série 746-LPA (Opcional/vendido separadamente)

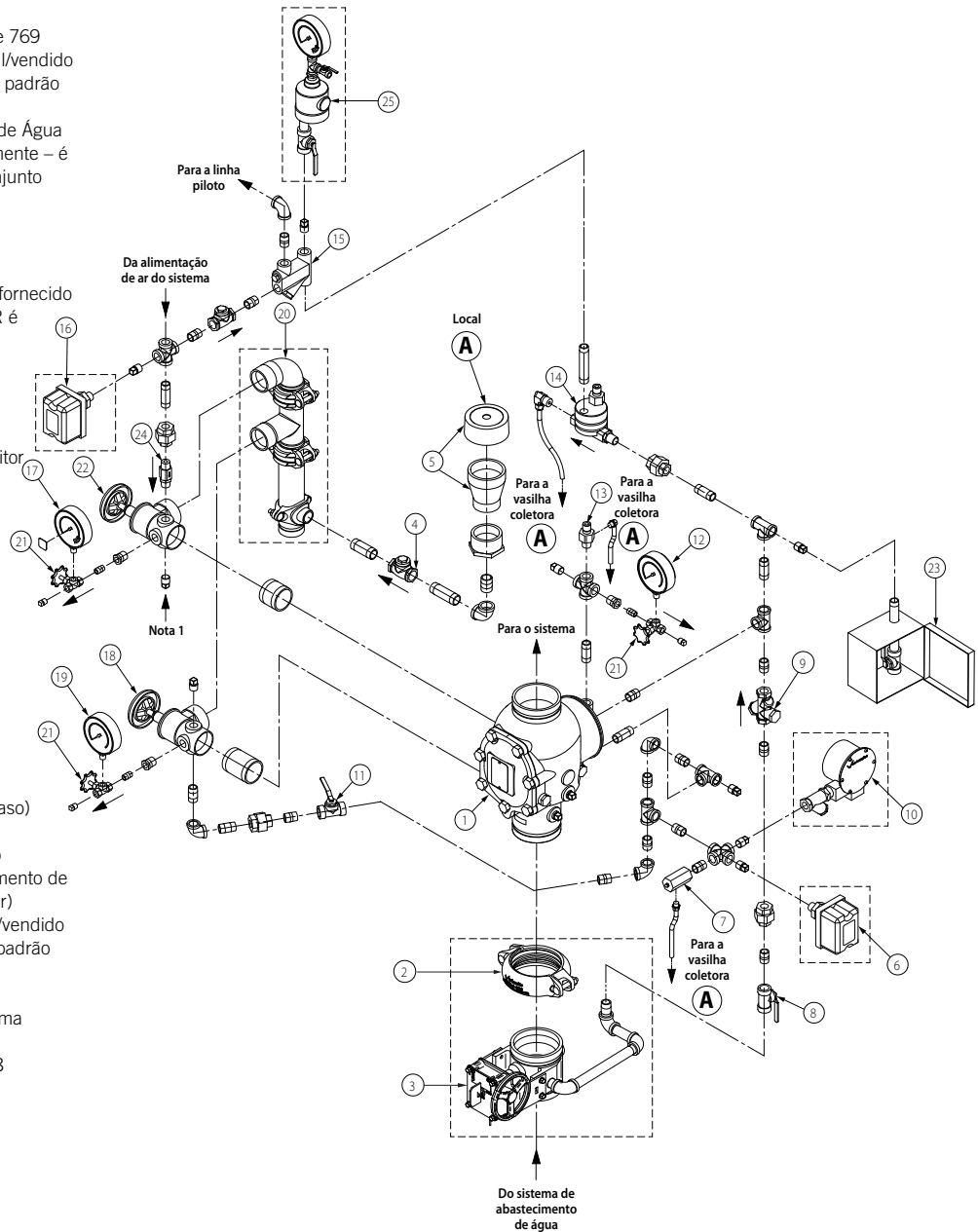

NOTA 1: Ponto de conexão para o Conjunto do dispositivo de coluna d'água Série 75D

Para informações sobre a instalação do Dispositivo de Alarme Adicional Série 75B ou do Conjunto de Compressor/Manutenção de Ar Série 7C7 (não mostrado), consulte as instruções fornecidas com o produto.

Válvula de pré-ação FireLock NXT™

SÉRIE 769

DESENHO COM VISTA EXPLODIDA – COMPONENTES DO TRIM

VÁLVULA DE PRÉ-AÇÃO FIRELOCK NXT SÉRIE 769 –BLOQUEIO SIMPLES, TRIM DE LIBERAÇÃO ELÉTRICA

VÁLVULA DE PRÉ-AÇÃO FIRELOCK NXT SÉRIE 769 –BLOQUEIO DUPLO, TRIM DE LIBERAÇÃO ELÉTRICA (ELÉTRICO-PNEUMÁTICA/ELÉTRICA)



(ACESSÓRIOS OPCIONAIS TAMBÉM SÃO MOSTRADOS)

Lista de Materiais

- 1 Válvula de Pré-Ação NXT FireLock Série 769
- 2 Acoplamento Rígido FireLock (Opcional/vendido separadamente – é fornecido de forma padrão quando conjunto VQR é pedido)
- 3 Válvula de Controle de Abastecimento de Água Principal(Opcional/vendido separadamente – é fornecido de forma padrão quando conjunto VQR é pedido)
- 4 Válvula Retenção de Drenagem
- 5 Cubo de Gotejamento com Tampa
- 6 Indicador de Alarme de Pressão (Opcional/vendido separadamente – é fornecido de forma padrão quando conjunto VQR é pedido)
- 7 Válvula de checagem de gotejamento Série 729
- 8 Válvula de linha de carregamento de diafragma (Normalmente aberta)
- 9 Cojunto 3 em 1 Filtro/Checkagem/Restritor
- 10 Alarme de Motor de Água Série 760 (Opcional/Vendido separadamente)
- 11 Válvula de esfera de teste de alarme
- 12 Medidor da linha de pressurização do diafragma (0-300 psi/0-2068 kPa/0-20,7 bar)
- 13 Auto-drenagem Série 749
- 14 Válvula solenóide Série 753-E
- 15 Chave de pressão de supervisão de ar**
- 16 Medidor de pressurização do sistema (0-80 psi/0-552 kPa/0-5,5 Bar com atraso)
- 17 Válvula de Drenagem Principal de Abastecimento de Água – Teste de Fluxo
- 18 Medidor de Pressurização de Abastecimento de Água
- 19 Kit de Conexão de Drenagem (Opcional/Vendido Separadamente – Fornecido de forma padrão quando conjunto VQR é pedido)
- 20 Válvula de manômetro
- 21 Válvula de Drenagem Principal do Sistema
- 22 Acionador manual Série 755
- 23 Válvula de esfera anti-retorno Série 748

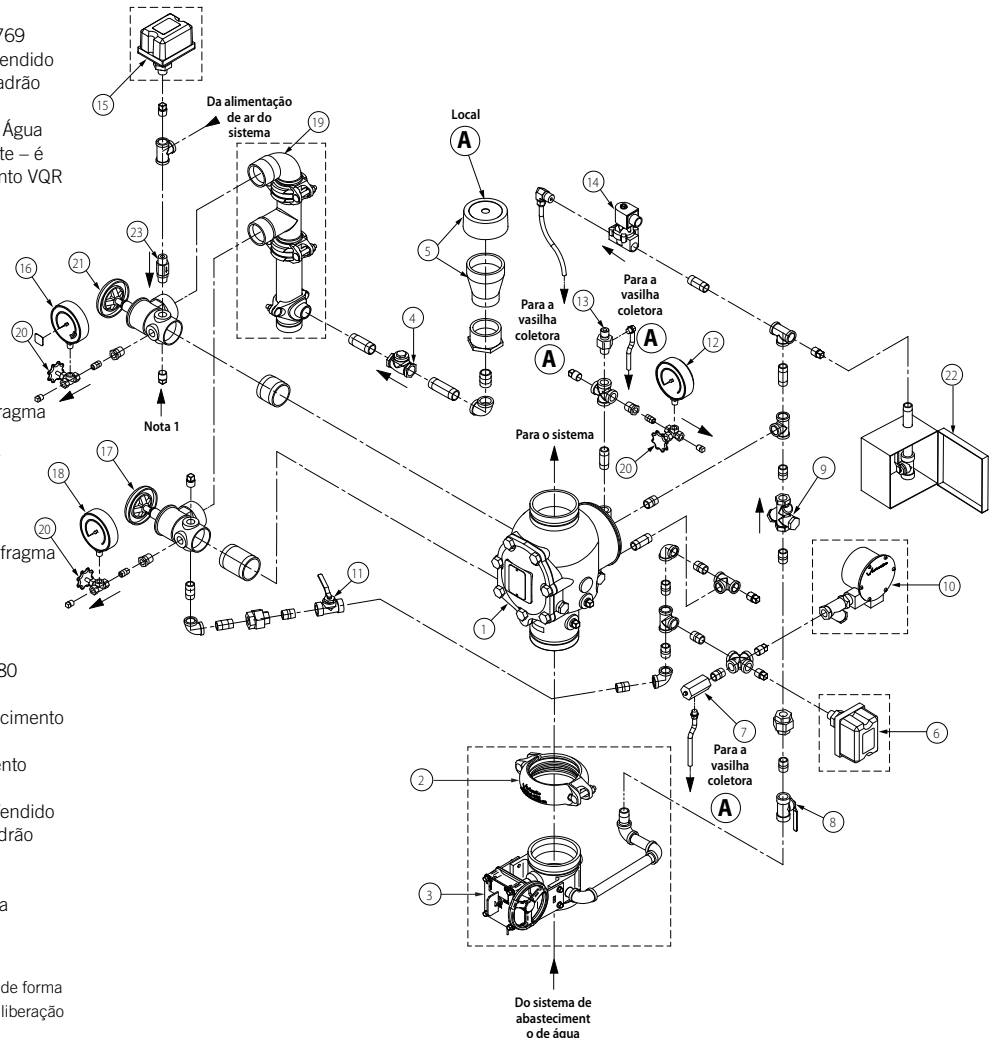

**Item N° 15 é opcional/vendido separadamente (ou de forma padrão quando conjunto VQR é pedido) para trim de liberação elétrica de bloqueio simples.

**Item n° 15 é padrão para trim de liberação elétrica (elétrico-pneumática/elétrica) de bloqueio duplo.

NOTA 1: Ponto de conexão para o Conjunto do dispositivo de coluna d'água Série 75D

Para informações sobre a instalação do Dispositivo de Alarme Adicional Série 75B ou do Conjunto de Compressor/Manutenção de Ar Série 7C7 (não mostrado), consulte as instruções fornecidas com o produto.

Válvula de pré-ação FireLock NXT™

SÉRIE 769

DESENHO COM VISTA EXPLODIDA – COMPONENTES INTERNOS DA VÁLVULA

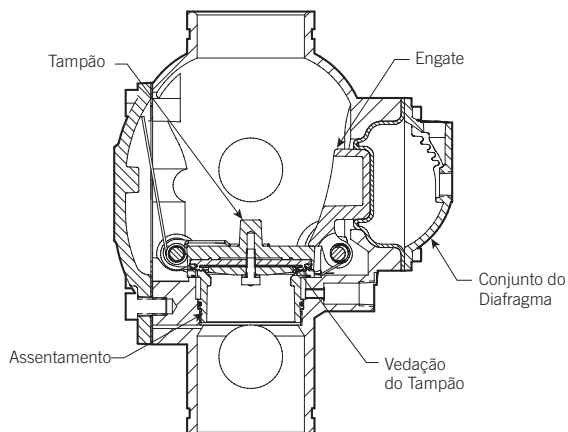

NOTA: A VÁLVULA É MOSTRADA ACIMA NA POSIÇÃO "SET" (CONFIGURAR)
Exagerado para proporcionar maior clareza

Lista de materiais

- | | | | |
|----|---|----|---|
| 1 | Corpo da válvula | 12 | Placa de cobertura |
| 2 | Chapeleta | 13 | Anel de vedação da placa de cobertura |
| 3 | Vedação do tampão | 14 | Parafusos de placa de cobertura* |
| 4 | Anel de vedação | 15 | Engate |
| 5 | Arruela de vedação | 16 | Mola de Engate |
| 6 | Anel retentor de vedação | 17 | Buchas de Fuso de Engate e Anel (Qtde. 2) |
| 7 | Barreira de selo do conjunto | 18 | Diafragma |
| 8 | Selo barreira | 19 | Cobertura do diafragma |
| 9 | Mola do tampão | 20 | Parafusos de tampas de cobertura do diafragma (Qtde. 8) |
| 10 | Fuso do tampão | 21 | Fuso de engate |
| 11 | Buchas e anel do fuso do tampão (Qtde. 2) | | |

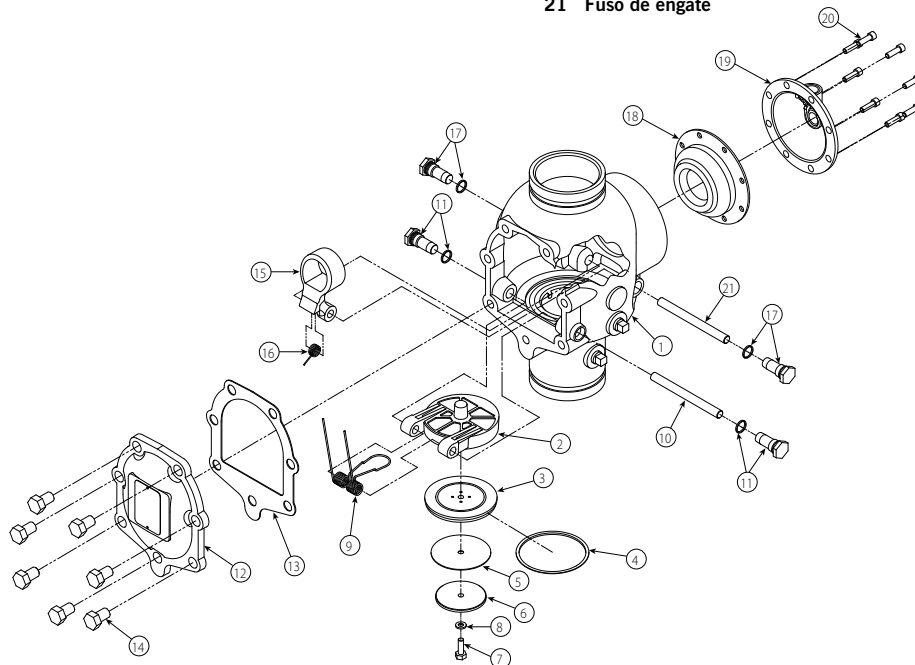

* NOTA: As válvulas de 1 1/2 pol./48,3 mm e 2 pol./60,3 mm contêm arruelas sob as cabeças dos parafusos da placa de cobertura.

Válvula de pré-ação FireLock NXT™

SÉRIE 769

DESENHO E DESCRIÇÃO DA VISTA DE SEÇÃO – ATUADOR DE BAIXA PRESSÃO SÉRIE 776

O Atuador de Baixa Pressão Série 776 está localizado no trim das Válvulas de Pré-Ação Firelock NXT Série 769 e funciona como o disparador para esses sistemas.

Os diafragmas separam o atuador de baixa pressão em três câmaras. A câmara superior de ar controla a ativação, enquanto as câmaras intermediária e inferior, funcionam como válvula de água.

Durante a instalação, o ar do sistema é aplicado à câmara superior do atuador de baixa pressão. Quando a Luva do Alívio de Ar Automático do atuador de baixa pressão é puxada para cima, a câmara superior é ativada manualmente. A pressão do ar na câmara superior mantém o Alívio de Ar Automático fechado, ao mesmo tempo em que aplica força sobre a vedação de água da câmara intermediária.

Quando a linha de pressurização do diafragma é aberta, a água entra na câmara inferior do atuador de baixa pressão. A água que entra no atuador de baixa pressão flui até a câmara intermediária através do orifício de entrada, que é pressurizado pela pressão do ar do sistema na câmara superior.

Como a área do diafragma inferior (exposto à pressão de água na câmara intermediária) é maior que a área da câmara inferior, a câmara inferior é vedada. A água não flui para a saída do atuador de baixa pressão, e a pressão do fornecimento de água cria a vedação da água.

Quando a pressão do ar do sistema cair para 7 psi/48 kPa/0,5 Bar, a força exercida pela mola de compressão no Alívio de Ar Automático é maior que a força exercida pelo ar na câmara superior. O Alívio de Ar Automático é aberto e toda a pressão do ar na câmara superior é evacuada.

O diafragma superior libera a pressão da água na câmara intermediária do atuador de baixa pressão, o que permite a elevação do diafragma inferior e faz a água fluir da entrada até a saída. Esse fluxo de água libera pressão da linha de pressurização do diafragma da Válvula de Pré-Ação Firelock NXT Série 769, o que permite a retração do diafragma. O tampão abre e a água flui para o interior do sistema de sprinklers.

Lista de Materiais

- | | | | |
|---|---------------------------------------|----|--------------------------------|
| 1 | Manga de Ventilação Automática | 9 | Conjunto Inferior de Diafragma |
| 2 | Parafuso de Ventilação Automático | 10 | Tela de filtro (Substituível) |
| 3 | Conjunto de Auto Ventilação | 11 | Anel de Vedação do Filtro |
| 4 | Câmara Superior | 12 | Conjunto do Filtro |
| 5 | Diafragma Superior de Pressão da Onda | 13 | Orifício de Entrada |
| 6 | Diafragma Inferior de Pressão da Onda | 14 | Câmara Intermediária |
| 7 | Outlet Eyelet | 15 | Conjunto do Diafragma Superior |
| 8 | Câmara inferior | | |

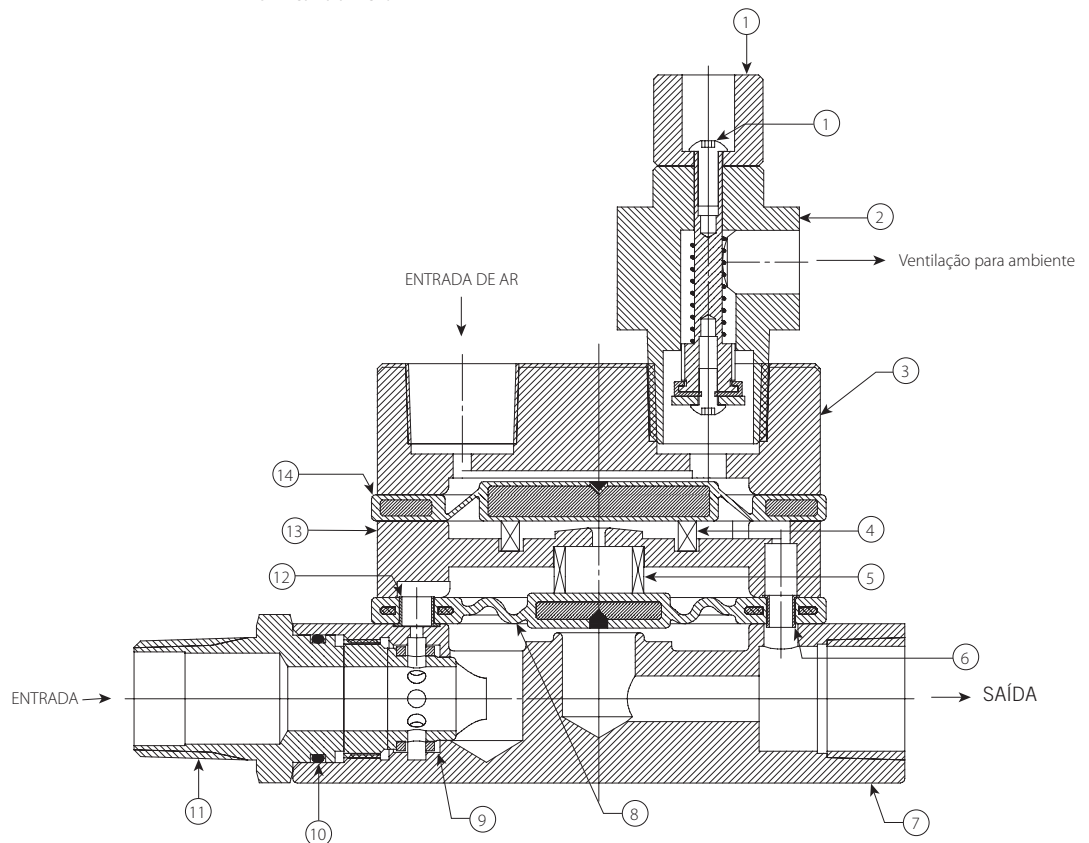

Exagerado para proporcionar maior clareza SAÍDA

Válvula de pré-ação FireLock NXT™

SÉRIE 769

DESENHO E DESCRIÇÃO DA VISTA DE SEÇÃO – ACELERADOR VIA-SECA SÉRIE 746-LPA

O Acelerador Via-Seca Série 746-LPA é um dispositivo de abertura rápida, que retira o ar do Atuador de baixa pressão Série 776 para acelerar a operação da válvula.

Um diafragma separa o Acelerador Via-Seca Série 746-LPA em duas câmaras. A câmara de fechamento contém uma mola de compressão, que mantém a câmara na posição fechada. A posição fechada é mantida enquanto o diferencial de pressão entre as câmaras de abertura e fechamento for menor que 3 psi/21 kPa/0,2 Bar.

Quando o sistema introduz pressão de ar no interior do Acelerador Via-Seca, o ar entra na câmara de fechamento e passa através de uma válvula de retenção para a câmara de abertura. A válvula de retenção, que permite o fluxo para dentro da câmara de abertura, evita a saída da pressão da câmara de abertura. Deste modo, o ar pode escapar apenas através do limitador.

Quando ocorre uma perda rápida de pressão do ar do sistema, como a abertura de um sprinkler, o ar escapa da câmara de fechamento mais rápido que escapa da câmara de abertura. Conforme a pressão do sistema de sprinklers continua a diminuir, é criado um diferencial de pressão em todo o diafragma. Quando esse diferencial de pressão atingir 3 – 5 psi/21 – 34 kPa/0,2 – 0,3 Bar, a pressão da câmara de abertura será maior que a força de fechamento da mola de compressão, fazendo a câmara de fechamento abrir para o ambiente.

A câmara de fechamento abre imediatamente e libera a pressão do atuador, resultando na operação da válvula.

NOTA: O Acelerador Via-Seca Série 746-LPA somente deve ser usado em sistemas que operem abaixo de 30 psi/206 kPa/2,1 Bar de ar. Caso seja necessária uma pressão do ar maior que 30 psi/206 kPa/2,1 Bar, o Acelerador Via-Seca Série 746 deve ser usado.

Nomenclature

- | | | | |
|---|-----------------------|----|------------------------------------|
| 1 | Câmara de Abertura/Ar | 9 | Anel |
| 2 | Restritor | 10 | Suporte de Vedação |
| 3 | Pistão | 11 | Vedação de Câmara de Fechamento |
| 4 | Anel | 12 | Parafuso Sextavado de Rosca Grossa |
| 5 | Diafragma | 13 | Arruela |
| 6 | Eixo Atuador | 14 | Banco ajustável |
| 7 | Câmara de Fechamento | 15 | Válvula Retenção |
| 8 | Mola de Compressão | | |

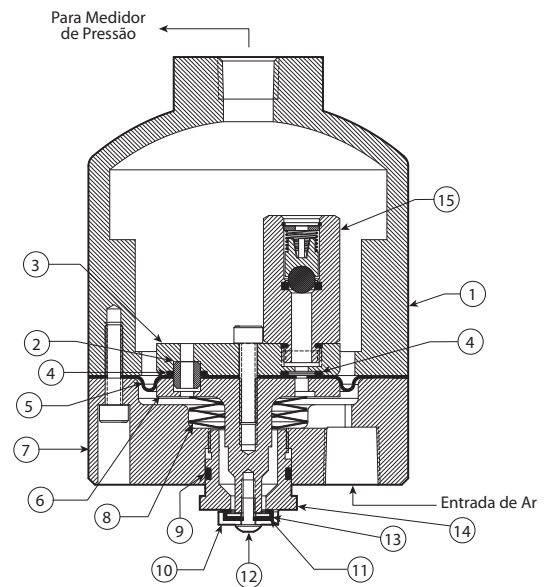

SEÇÃO TRANSVERSAL COM A CÂMARA SUPERIOR
GIRADA EM
45° E O PARAFUSO REMOVIDO PARA MAIOR
CLAREZA
Exagerado para proporcionar clareza

Válvula de pré-ação FireLock NXT™

SÉRIE 769

REQUISITOS DE FORNECIMENTO DE AR

A pressão do ar exigida pelas Válvulas de Pré-Ação Firelock NXT Série 769 é de no mínimo 13 psi/90 kPa/0,9 Bar, independente da pressão do fornecimento de água do sistema. A pressão normal do ar não deve exceder 18 psi/124 kPa/1,2 Bar. Caso a pressão do ar não seja mantida entre 13 psi/90 kPa e 18 psi/124 kPa/1,2 Bar, o tempo de resposta da operação do sistema pode ser reduzido.

Sistemas com pressão do ar maior que 18 psi/124 kPa/1,2 Bar podem requerer a adição do Acelerador Via-Seca Série 746-LPA. **NOTA:** O Acelerador Via-Seca Série 746-LPA somente deve ser usado em sistemas que operem abaixo de 30 psi/206 kPa/2,1 Bar de ar. Caso seja necessária uma pressão do ar maior que 30 psi/206 kPa/2,1 Bar, o Acelerador Via-Seca Série 746 deve ser usado.

Se múltiplas Válvulas de Pré-Ação FireLock NXT Série 769 forem instaladas com o mesmo fornecimento de ar, isole os sistemas com uma válvula de esfera de verificação acionada por mola e com base macia para garantir a integridade do ar para cada sistema. É uma boa prática incluir uma válvula de esfera para isolamento e manutenção de cada sistema individual.

Configure a pressão de ar para a pressão de ar exigida pelo sistema. Se a pressão de ar diferir da pressão de ar exigida pelo sistema, pode haver uma redução do tempo de resposta do sistema operacional.

O engenheiro/projetista do sistema é responsável pelo dimensionamento do compressor, para que todo o sistema seja carregado com a pressão de ar requerida dentro de 30 minutos. NÃO superdimensione o compressor para produzir maior fluxo de ar. Um compressor superdimensionado deixará mais lenta ou poderá evitar a operação da válvula.

Se o compressor encher o sistema muito rápido, pode ser necessário restringir o fornecimento de ar. A restrição do fornecimento de ar garantirá que o ar que está sendo removido de um sprinkler aberto ou pela válvula de liberação manual não será substituído pelo ar do sistema de fornecimento tão rápido quanto está sendo removido.

DIMENSIONAMENTO DO COMPRESSOR

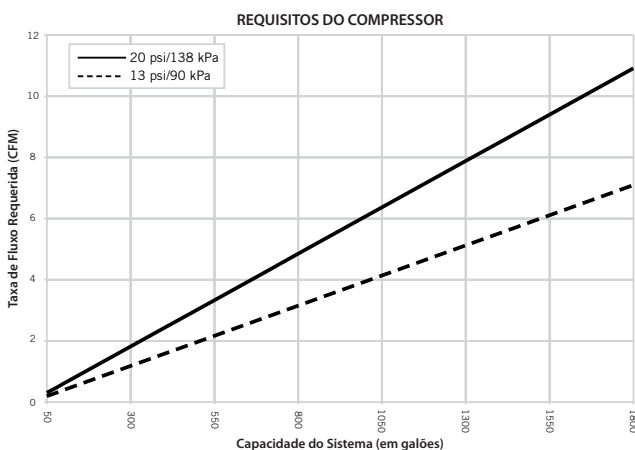

COMPRESSORES DE AR MONTADOS EM BASE OU COLUNA

Em compressores de ar montados em base ou coluna, a pressão de ar recomendada de 13 psi/90 kPa/0,9 Bar é a configuração "Ligado" (on) ou "Baixo" (low) de pressão para o compressor. A configuração "desligado" (off) ou "alto" (high) de pressão deve ser de 18 psi/124 kPa/1,2 Bar.

Quando um compressor de ar montado em base ou coluna fornece ar para uma Válvula de Pré-Ação Firelock NXT Série 769, não é necessário instalar o Conjunto de Trim para Manutenção de Ar (AMTA) Regulado Victaulic Série 757. Neste caso, a linha de ar do compressor é conectada ao trim no encaixe onde o AMTA Regulado Série 757 normalmente é instalado (consulte o desenho do trim aplicável). Se o compressor não estiver equipado com uma chave de pressão, o Conjunto de Trim para Manutenção de Ar Série 757P com Chave de Pressão deve ser instalado.

COMPRESSORES DE AR MONTADOS EM TANQUE OU COM AR DE OFICINA

Caso o compressor torne-se inoperante, um compressor de ar montado em tanque no tamanho apropriado fornece a máxima proteção para os sistemas.

Quando o compressor de ar montado em tanque ou com ar de oficina é usado, o AMTA Regulado Série 757 deve ser instalado. O AMTA Regulado Série 757 fornece a regulação de ar adequada do reservatório de ar até o sistema de sprinklers.

Em compressores de ar montados em tanque, a pressão de ar recomendada de 13 psi/90 kPa/0,9 Bar deve ser usada como ponto de ajuste para o regulador de ar. A pressão "ligado" do compressor deve ser de no mínimo 5 psi/34 kPa/0,3 Bar acima do ponto de ajuste do regulador de ar.

OPÇÃO DE CONJUNTO DE TRIM PARA MANUTENÇÃO DE AR (AMTA) REGULADO VICTAULIC SÉRIE 757

AVISO

- A Victaulic recomenda o máximo de duas Válvulas de Pré-Ação Victaulic Firelock NXT Série 769 para cada AMTA regulado Série 757.

Lista de Materiais

- 1 Restritor 1/8"/3,2 mm
- 2 Válvula de Esfera de Abastecimento Lento (Normalmente Aberto)
- 3 Regulador de Ar
- 4 Filtro (100 Mesh)
- 5 Válvula de Esfera de Retenção com Ação de Mola e Assentamento Suave
- 6 Válvula de Esfera de Abastecimento Rápido (Normalmente fechada)

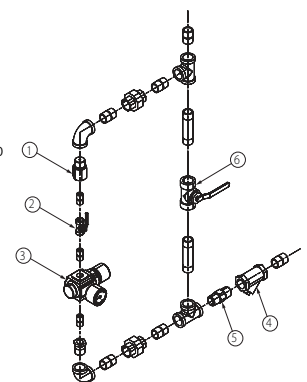

Válvula de pré-ação FireLock NXT™

SÉRIE 769

CONJUNTO DE TRIM PARA MANUTENÇÃO DE AR (AMTA) VICTAULIC SÉRIE 757P COM OPÇÃO DE CHAVE DE PRESSÃO

AVISO

- A Victaulic recomenda o máximo de duas Válvulas de Pré-Ação Victaulic Firelock NXT Série 769 para cada AMTA Série 757P com Chave de Pressão.
- Consulte as Instruções de Instalação do Conjunto de Trim para Manutenção de Ar com Chave de Pressão I-757P, fornecidas com o produto, para informações completas sobre a instalação, elétricas e de ajuste da chave de pressão.

INSTALAÇÃO DAS CHAVES DE SUPERVISÃO DE PRESSÃO DE AR E CHAVES DE PRESSÃO DE ALARME

1. As chaves de supervisão de pressão de ar são requeridas para sistemas de pré-ação e devem ser instaladas de acordo com as notas seguintes. **NOTE:** As chaves para VicQuick Risers são pré-configuradas de fábrica.
 - 1a. Ligue os fios das chaves de supervisão de pressão de ar para ativar um sinal de alarme de baixa pressão. **NOTA:** Além disso, a autoridade com jurisdição sobre a área local pode exigir um alarme de alta pressão. Contate a autoridade com jurisdição sobre a área local para conhecer este requisito.
 - 1b. Ajuste as chaves de supervisão de pressão de ar para ativar com 2 – 4 psi/14 – 28 kPa/0,1 – 0,3 Bar abaixo da pressão mínima de ar requerida (mas não abaixo de 10 psi/69 kPa/0,7 Bar).
 - 1c. Ligue os fios da chave de alarme de pressão para ativar um alarme de fluxo de água.
 - 1d. Ajuste a chave de alarme de pressão para ativar com o aumento de pressão de 4 – 8 psi/28 – 55 kPa/0,3 – 0,6 Bar.

REQUISITOS DA VÁLVULA DE TESTE REMOTO DO SISTEMA

A válvula de teste remoto do sistema (conexão do teste do inspetor) deve conter uma válvula Listada pela UL e/ou Aprovada pela FM (normalmente fechada), que pode ser aberta para simular a operação de um sprinkler.

A válvula de teste remoto do sistema (conexão do teste do inspetor) deve estar localizada no local com maior demanda hidráulica do sistema de liberação. **NOTA:** Restrições múltiplas na válvula de teste remoto do sistema (conexão do teste do inspetor) podem diminuir a taxa de queda de ar e fazer o sistema responder de forma mais lenta que o requerido.

A válvula de teste remoto do sistema (conexão do teste do inspetor) deve terminar com um orifício igual ao menor orifício do sistema de liberação.

A válvula de teste remoto do sistema (conexão do teste do inspetor) é usada para garantir que a água chegue à parte mais remota do sistema dentro de 60 segundos.

Lista de Materiais

Item	Qtde.	Descrição
1	1	Restritor (NPT de ½ polegada)
2	1	Filtro (NPT de ½ polegada)
3	1	Válvula Retenção (NPT de ½ polegada)
4	1	Válvula de Esfera de Abastecimento Lento (Normalmente aberta)
5	1	Válvula de assento macio acionada por mola
6	1	Chave de pressão
7	2	Encaixe de compressão, Tubo reto (NPT de ¼ polegadas x Tubo de ¼ polegada)
8	1	Tuberia de cobre (OD de ¼ polegada)
9	11	Fechar bico (NPT de ½ polegada x 1,13)
10	1	Bico (NPT de ½ polegada x 4,00)
11	1	Joelho Fêmea 90° (NPT de ½ polegada)
12	4	T Fêmea (NPT de ½ polegada)
13	3	União (NPT de ½ polegada)
14	2	Buchas de redução (NPT de ½ polegada x NPT de ¼ polegada)
15	1	Válvula de esfera de enchimento rápido (Normalmente fechada)
16	1	Válvula de esfera de isolamento de chave de pressão (Normalmente aberta – pode ser travada)

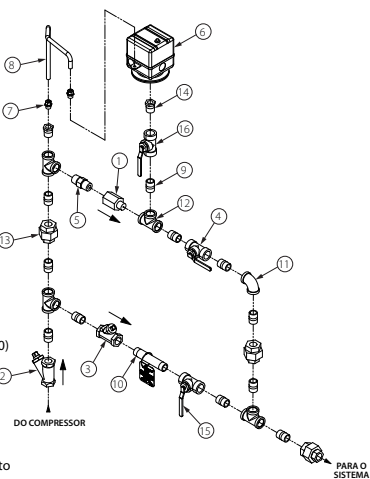

REQUISITOS DE COMPRESSOR E INSTALAÇÃO PARA AS VÁLVULAS DE PRÉ-AÇÃO FIRELOCK NXT SÉRIE 769 INSTALADAS COM OS ACELERADORES SECOS SÉRIE 746-LPA

Ajuste o regulador de ar do AMTA Regulado Série 757 para o mínimo de 13 psi/90 kPa/0,9 Bar.

O Conjunto de Trim para Manutenção de Ar Série 757P com Chave de Pressão **NÃO DEVE** ser usado em uma Válvula de Pré-Ação FireLock NXT Série 769 instalada com o Acelerador Via-Seca Série 746-LPA, a menos que um tanque e regulador de ar sejam adicionados.

Caso o compressor torne-se inoperante, um compressor de ar montado em tanque no tamanho apropriado fornece a máxima proteção para os sistemas instalados com o Acelerador Via-Seca Série 746-LPA. Nesta situação, o ar pode ser fornecido continuamente para o sistema de sprinklers por um período de tempo prolongado. **NOTA:** O AMTA Regulado Série 757 deve ser usado com um compressor de ar montado em tanque para fornecer ar para a Válvula de Pré-Ação Firelock NXT Série 769. O uso do regulador de ar com um compressor montado em base ou coluna pode causar ciclos curtos, podendo resultar em desgaste prematuro do compressor.

O regulador de ar do AMTA Regulado Série 757 tem projeto do tipo alívio. Qualquer pressão no sistema que esteja acima do ponto de ajuste do regulador de ar será liberada. Deste modo, a carga do regulador de ar acima do ponto de ajuste pode causar a operação prematura de uma válvula instalada com o Acelerador Via-Seca Série 746-LPA.

Válvula de pré-ação FireLock NXT™

SÉRIE 769

INFORMAÇÕES IMPORTANTES SOBRE A INSTALAÇÃO

- Para a operação correta e aprovação, a Válvula de Pré-Ação Firelock NXT Série 769 deve ser instalada de acordo com os diagramas de trim específicos incluídos com o equipamento. **NOTA:** A Victaulic fornece diagramas de trim específicos para instalações que envolvem o Acelerador Via-Seca Série 746-LPA.
- Antes de instalar a Válvula de Pré-Ação Firelock NXT Série 769, enxágue completamente a tubulação de fornecimento de água para remover todos os materiais estranhos.
- As Válvulas de Pré-Ação Firelock NXT Série 769 **NÃO DEVEM** estar localizadas em áreas onde a válvula possa estar exposta a temperaturas de congelamento. Além disso, a Válvula de Pré-Ação Firelock NXT Série 769 **NÃO DEVE** estar localizada em uma área onde possam ocorrer danos físicos.
- O projetista do sistema tem a responsabilidade de confirmar a compatibilidade do material da Válvula de Pré-Ação Firelock NXT Série 769, trim e acessórios associados quando um ambiente corrosivo ou água contaminada estiverem presentes.
- AS VÁLVULAS DE PRÉ-AÇÃO FIRELOCK NXT SÉRIE 769 DEVEM SER INSTALADAS APENAS NA POSIÇÃO VERTICAL COM A SETA NO CORPO DA VÁLVULA APONTANDO PARA CIMA.**
- O fornecimento de ar ou nitrogênio para o sistema da tubulação seca deve estar limpo, seco e livre de óleo.
- Todos os fornecimentos de ar devem ser regulados, restritos e contínuos.
- Quando for requerido um alarme não-interrompível de fluxo de água, a Victaulic recomenda o uso de um alarme de baixa pressão instalado na linha de pressurização do diafragma, a jusante do conjunto retenção/filtro/limitador. Outra opção é instalar um Dispositivo de Alarme Adicional Série 75B.
- De acordo com os requisitos de NFPA 13, a tubulação deve ser inclinada para que os sistemas possam drenar de forma adequada. Para áreas sujeitas a altos níveis de condensação, ou onde a tubulação não tenha inclinação suficiente, um kit opcional de Dispositivo de Coluna d'Água Série 75D está disponível para ajudar a drenar a água automaticamente para fora da coluna.

INSTALAÇÃO DA VÁLVULA/TRIM

- Verifique se o desenho do trim está adequado aos requisitos do sistema.

! CUIDADO

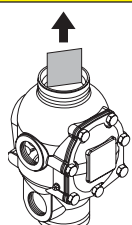

- **Verifique se o espaçador de espuma foi removido do interior do corpo da válvula antes de tentar instalá-la.**

Caso esta instrução não seja obedecida, poderá haver operação incorreta da válvula, resultando em ferimentos pessoais e/ou danos materiais.

- Remova todas as tampas de plástico e espaçadores de espuma da válvula.
- Aplice uma pequena quantidade de composto para juntas de tubos ou fita de Teflon* nas rosca externas de todas as conexões rosqueadas de tubos. **NÃO** coloque nenhuma fita, composto ou outro material estranho no interior do corpo da válvula, bicos dos tubos ou aberturas da válvula.

* Teflon é marca registrada da DuPont Company

! CUIDADO

- **Verifique se nenhum material estranho entrou no interior do corpo da válvula, bicos dos tubos ou aberturas da válvula.**
- **Se usar outro material que não a fita de Teflon, tome muito cuidado para que o material não entre no trim.**

O não cumprimento dessas instruções pode causar a operação incorreta da válvula, resultando em lesões pessoais e/ou danos materiais.

- Instale a válvula, trim e acessórios conforme o desenho do trim.

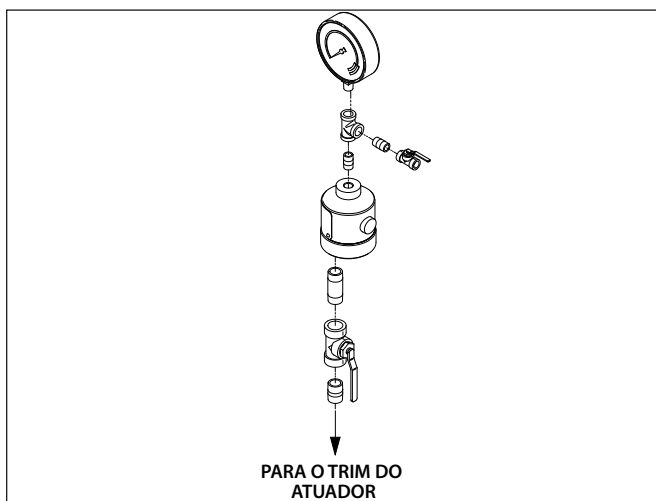

- PARA VÁLVULAS INSTALADAS COM O ACELERADOR VIA-SECA SÉRIE 746-LPA:** Verifique se o Acelerador Via-Seca Série 746-LPA está instalado de acordo com o desenho do trim fornecido. A extremidade com o "botão" da vedação do dreno deve ser instalada voltada para baixo (em direção ao trim).
- Forneça pressão à linha de pressurização do diafragma através de uma fonte ininterrupta de água a montante da válvula principal de controle.

Válvula de pré-ação FireLock NXT™

SÉRIE 769

INSTALAÇÃO DO TUBO E ENCAIXE DE COMPRESSÃO

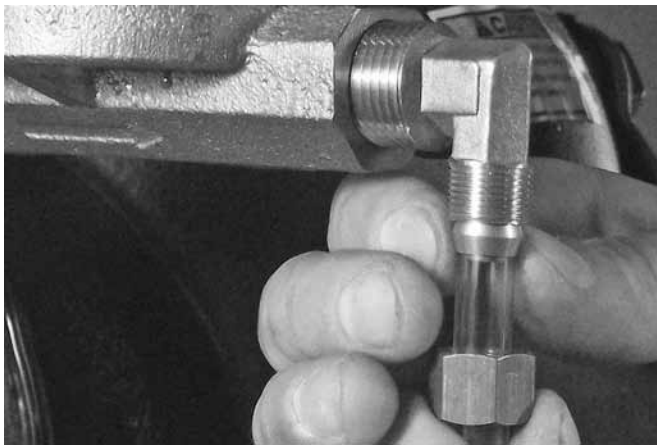

Tubos e encaixes de compressão são fornecidos para conexão da saída da drenagem automática, verificador de gotejamento e atuador até a cuba ou dreno de gotejamento. Estes tubos e encaixes de compressão devem ser instalados conforme o desenho do trim fornecido. **NUNCA** insira um plugue dentro da saída da drenagem automática, verificador de gotejamento ou atuador em lugar do encaixe/tubo de compressão.

TESTE HIDROSTÁTICO

⚠ ADVERTÊNCIA



- Se for exigido um teste de ar, **NÃO ULTRAPASSE** a pressão do ar de 50 psi/345 kPa/3,4 Bar.

O não cumprimento desta instrução pode resultar em lesões pessoais graves e/ou danos materiais.

A Válvula de Pré-Ação Victaulic Firelock NXT Série 769 é Listada pela UL e Aprovada pela FM para a pressão máxima de trabalho de 300 psi/2065 kPa/20,7 Bar e é testada na fábrica para até 600 psi/4135 kPa/41,4 Bar para todos os tamanhos. A válvula pode ser testada hidrostaticamente contra o tampão a 200 psi/1380 kPa/13,8 Bar ou a 50 psi/345 kPa/3,4 Bar acima da pressão normal do fornecimento de água (por período de tempo limitado a 2 horas) conforme aceitação da autoridade com jurisdição.

Válvula de pré-ação FireLock NXT™

SÉRIE 769

COMO COLOCAR O SISTEMA EM OPERAÇÃO

- ACIONAMENTO PNEUMÁTICO, SEM BLOQUEIO
- ACIONAMENTO PNEUMÁTICO/ ELÉTRICO, SEM BLOQUEIO
- ACIONAMENTO PNEUMÁTICO, BLOQUEIO SIMPLES
- LIBERAÇÃO ELÉTRICA, RELEASE SIMPLES
- LIBERAÇÃO ELÉTRICA (ELÉTRICO-PNEUMÁTICA/ELÉTRICA) DE BLOQUEIO DUPLO

⚠ CUIDADO

- Verifique se a Válvula de Pré-Ação Firelock NXT Série 769 está corretamente aquecida e protegida contra temperaturas de congelamento e danos físicos.

Caso esta instrução não seja obedecida, poderá haver operação incorreta da válvula, resultando em ferimentos pessoais e/ou danos materiais.

AVISO

- Um sistema de liberação pneumática sem bloqueio é mostrado nas fotos abaixo.

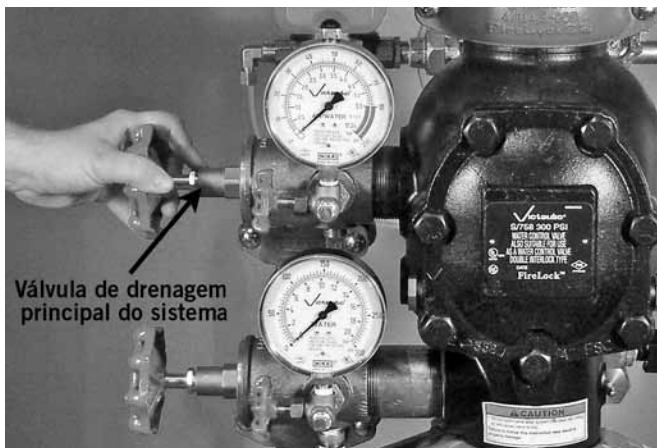

1. Abra a válvula principal de drenagem do sistema. Confirme se o sistema foi drenado.

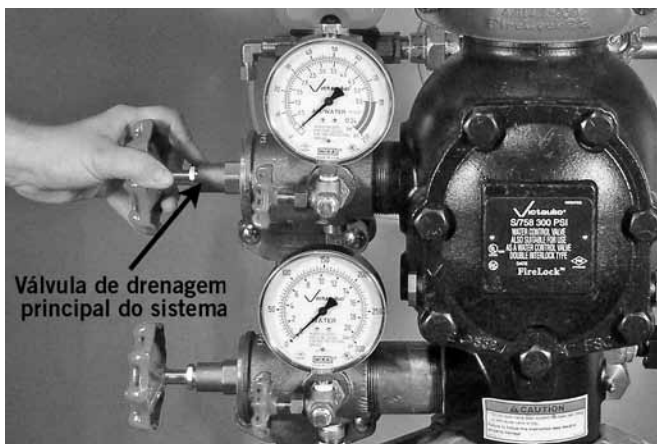

2. Feche a Válvula principal de drenagem do sistema.

3. Certifique-se de que todos os drenos do sistema estão fechados e que o sistema não tem vazamentos.
 - 3a. Confirme se o sistema foi despressurizado. Os medidores devem indicar pressão zero.



4. **PARA SISTEMAS INSTALADOS COM UM ACELERADOR VIA-SECA SÉRIE 746-LPA:** Confirme se a válvula de esfera de isolamento ao acelerador está fechada

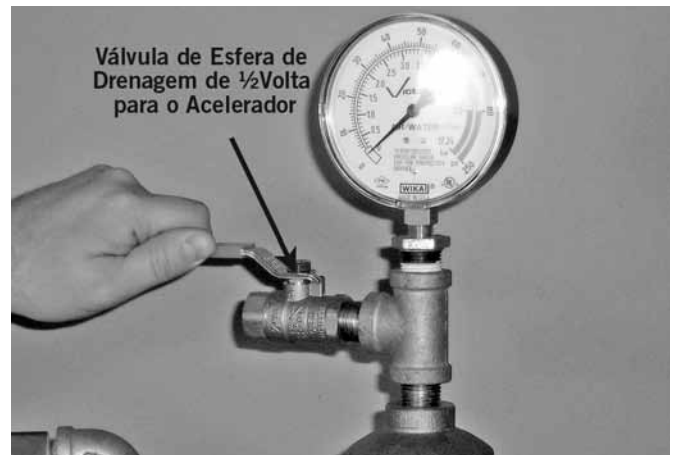

- 4a. **PARA SISTEMAS INSTALADOS COM UM ACELERADOR VIA-SECA SÉRIE 746-LPA:** abra a válvula de esfera de drenagem de 1/4-volta.

Válvula de pré-ação FireLock NXT™

SÉRIE 769



5. Abra a válvula de esfera da linha de pressurização do diafragma.



9. Feche a válvula de esfera da linha de pressurização do diafragma.

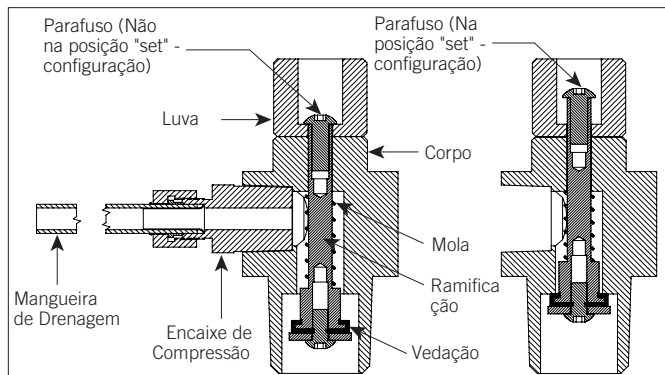
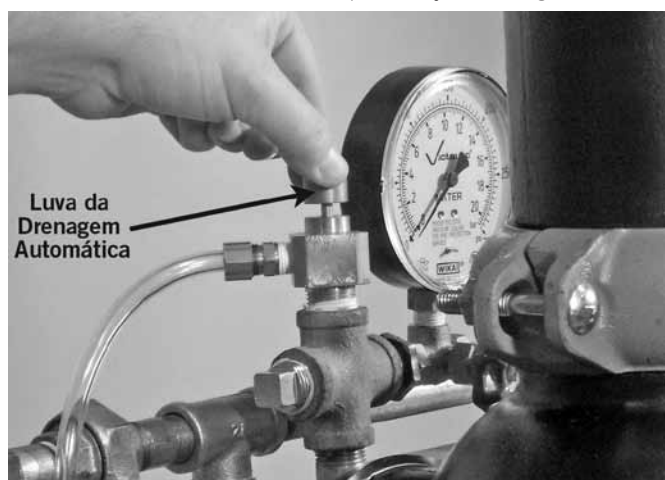

6. Certifique-se de que a água está fluindo continuamente pelo dreno automático Levante a luva do dreno automático.
7. **PARA SISTEMAS INSTALADOS COM UM ATUADOR DE BAIXA PRESSÃO SÉRIE 776:** Certifique-se de que a água está fluindo pelo atuador de baixa pressão Série 776 depois de abrir a válvula de esfera da linha de pressurização do diafragma e levantar a luva do dreno automático.
8. **PARA SISTEMAS INSTALADOS COM UMA VÁLVULA SOLENOIDE SÉRIE 753-E:** Certifique-se de que não esteja correndo água pelo solenóide após a abertura da válvula de esfera da linha de pressurização do diafragma. **NÃO** levante a luva do dreno automático.



10. Confirme se a válvula de esfera do teste de alarme está fechada.



11. Carregue o sistema com ar ligando o compressor ou abrindo a válvula de esfera de enchimento rápido no AMTA (a válvula de enchimento rápido é mostrada acima). Carregue o sistema com no mínimo 13 psi/90 kPa/ 0,9-Bar. Consulte a seção "Requisitos de Fornecimento de ar".
12. Certifique-se de que o sistema está sendo pressurizado observando o manômetro de ar. Se o manômetro não estiver indicando um aumento de pressão do ar, é sinal de que há um vazamento ou uma abertura na linha. Elimine todos os vazamentos ou aberturas e reinicie os procedimentos de setup.

Válvula de pré-ação FireLock NXT™

SÉRIE 769

13. **PARA SISTEMAS INSTALADOS COM ATUADOR DE BAIXA PRESSÃO SÉRIE 776:** Certifique-se de que não haja água saindo pelo respiro automático do atuador de baixa pressão, Série 776. Se estiver saindo água do respiro automático, continue fazendo o ar passar pelo sistema a fim de eliminar a umidade da câmara superior do atuador de baixa pressão, Série 776. Se o sistema tiver um Acelerador Via-Seca Série 746-LPA instalado, certifique-se de que ele não está inundado.

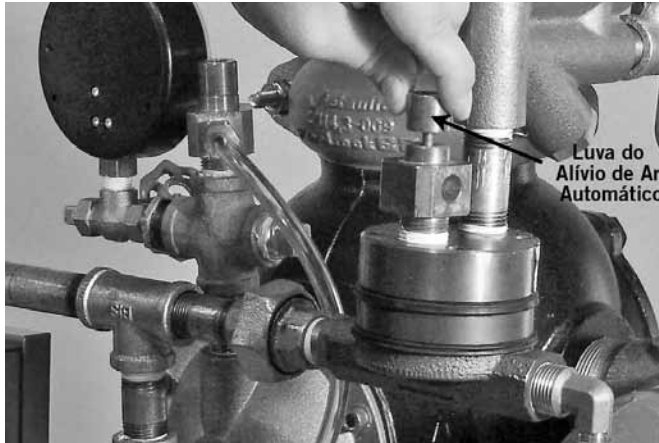

14. **PARA SISTEMAS INSTALADOS COM UM ATUADOR DE BAIXA PRESSÃO SÉRIE 776:** Quando o sistema chegar a aproximadamente 10 psi/69 kPa/0,7 bar, e não estiver saindo mais nenhuma umidade do respiro automático, levante a luva do respiro automático do atuador de baixa pressão, Série 776. **NOTA:** O parafuso do respiro automático deve vedar o sistema e permanecer na posição set ("para cima").
15. **PARA SISTEMAS INSTALADOS COM UMA VÁLVULA SOLENOIDE SÉRIE 753-E:** Confirme se a solenoide está fechada.

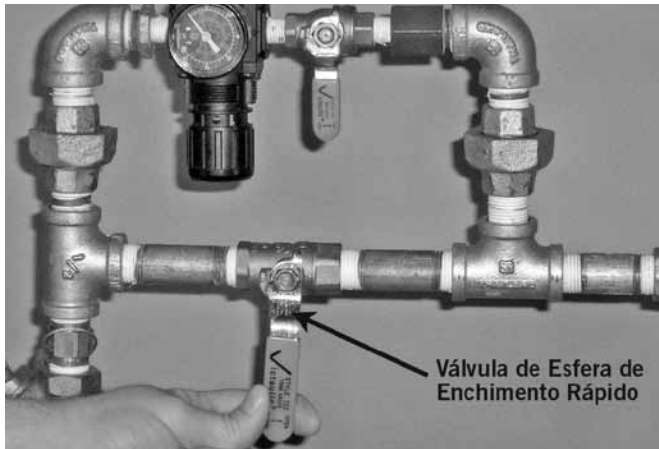

16. Quando a pressão de ar do sistema for estabelecida, feche a válvula de esfera de enchimento rápido no AMTA.



17. Abra a válvula de esfera de enchimento lento do AMTA. **NOTA:** Caso a válvula de esfera de enchimento lento não seja deixada aberta, a pressão do sistema pode cair, resultando na operação da válvula em caso de vazamento no sistema.



18. Abra a válvula de esfera da linha de pressurização do diafragma. Permita que a água flua através do tubo da Drenagem Automática.



19. Abra o acionador manual (pull station).

Válvula de pré-ação FireLock NXT™

SÉRIE 769



20. Feche o acionador manual (pull station).

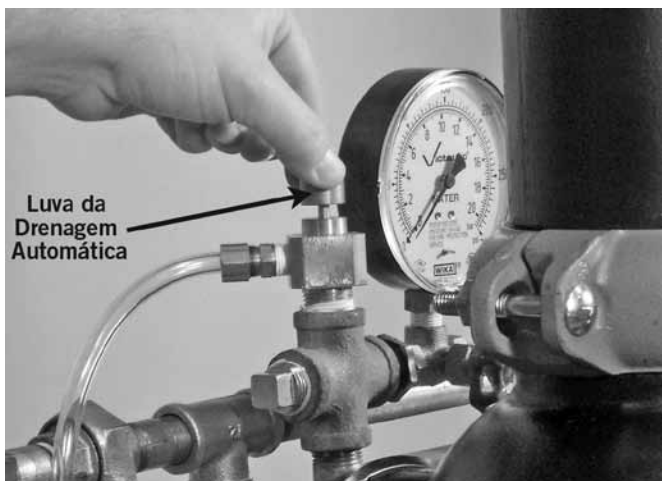

21. Puxe a Luva da Drenagem Automática para cima até que o parafuso esteja na posição ("PARA CIMA"). Verifique se há pressão no medidor para a linha de pressurização do diafragma.



22. Quando a linha de pressurização do diafragma estiver pressurizada, feche temporariamente a válvula de esfera da linha de pressurização do diafragma. Confirme se a linha de pressurização do diafragma está mantendo a pressão, observando o medidor da linha de pressurização do diafragma.

22a. Se a pressão na linha de pressurização do diafragma cair, o diafragma deve ser substituído e/ou quaisquer vazamentos na linha de pressurização do diafragma devem ser reparados. Consulte a seção "Remoção e substituição do conjunto do diafragma"



22b. Se a pressão na linha de pressurização do diafragma não cair, abra novamente a válvula de esfera da linha de pressurização do diafragma e execute a próxima etapa.



23. **PARA SISTEMAS INSTALADOS COM UM ACELERADOR VIA-SECA SÉRIE 746-LPA:** Feche a válvula de esfera de drenagem de 1/4-volta sobre o acelerador.

Válvula de pré-ação FireLock NXT™

SÉRIE 769



24. **PARA SISTEMAS INSTALADOS COM UM ACELERADOR VIA-SECA SÉRIE 746-LPA:** Abra a válvula de esfera de isolamento. Isto configurará o acelerador.
25. Observe a pressão de ar do sistema durante 24 horas para confirmar a integridade do sistema. Se houver degradação na pressão de ar do sistema, localize e corrija todos os vazamentos. **NOTA:** A NFPA exige menos de 1½-psi/14-kPa/0,1-Bar de vazamento em 24 horas.

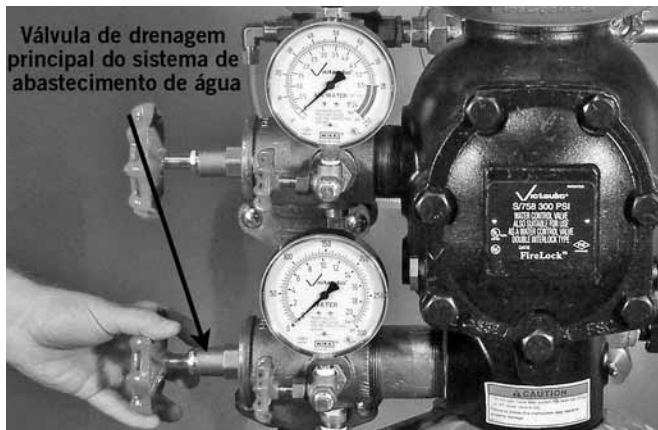

26. Abra a válvula principal de drenagem do fornecimento de água.

⚠ CUIDADO

- Tome cuidado quando abrir a válvula principal de controle do fornecimento de água, pois a água fluirá de todas as válvulas abertas do sistema.

O não cumprimento dessa instrução pode resultar em danos materiais.

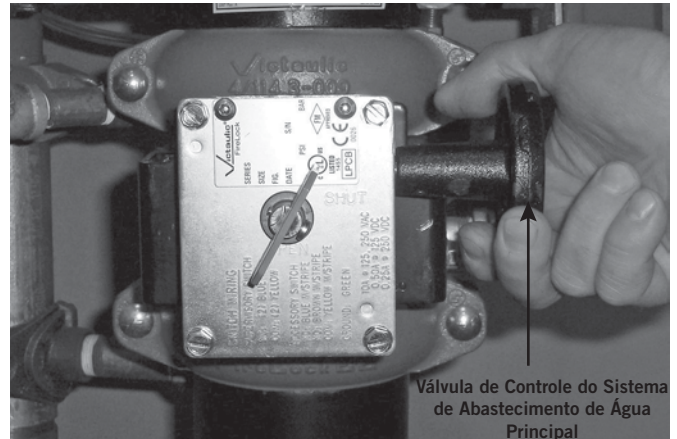

27. Abra lentamente a válvula principal de controle do fornecimento de água até sair um fluxo uniforme de água através da válvula principal de drenagem do fornecimento de água, que está aberta.



28. Feche a válvula principal de drenagem do fornecimento de água quando houver um fluxo uniforme de água.

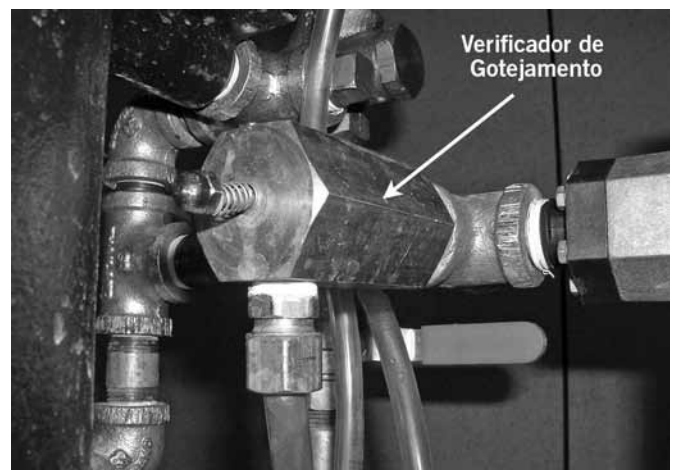

29. Confirme se não há vazamento na câmara da válvula imediata. O verificador de gotejamento na linha de alarme não deve deixar vaziar água ou ar.

Válvula de pré-ação FireLock NXT™

SÉRIE 769

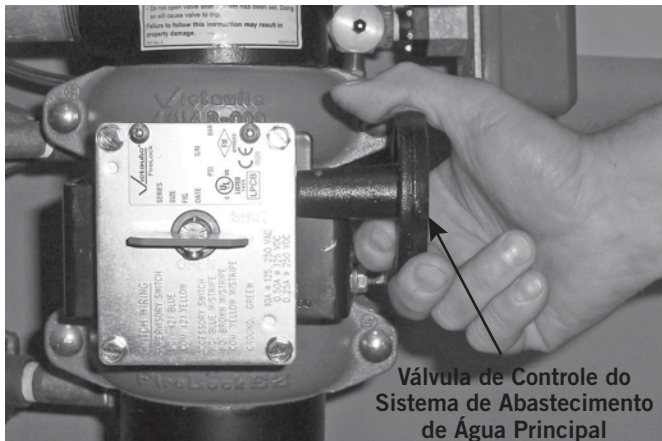

Válvula de Controle do Sistema de Abastecimento de Água Principal

SEMANALMENTE, QUANDO A VÁLVULA FOR REDEFINIDA APÓS UM TESTE OPERACIONAL (OU APÓS QUALQUER OPERAÇÃO DO SISTEMA): A válvula principal de drenagem e quaisquer válvulas de drenagem de pontos baixos devem ser parcialmente abertas e depois fechadas para drenar a água que pode estar presente na coluna. Continue este procedimento até que toda a água seja liberada. **NOTA:** O Kit de Coluna d'Água opcional Série 75D pode ser instalado para automatizar esta etapa.

30. Se a água estiver fluindo pelo controle de gotejamento, feche a válvula de controle do abastecimento de água 30 e recomece no passo 1. Consulte a seção "Solução de Problemas".

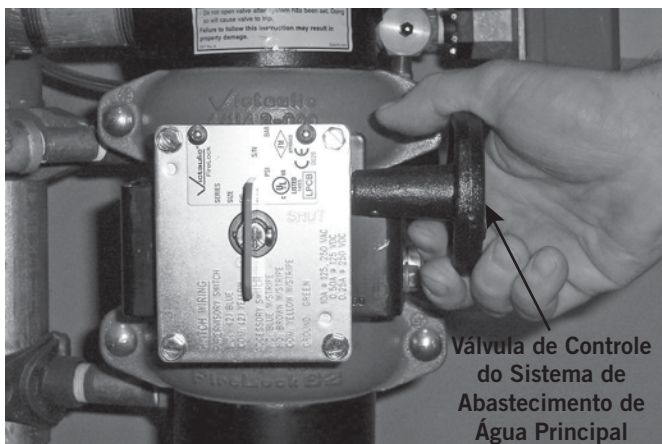

Válvula de Controle do Sistema de Abastecimento de Água Principal

31. Abra completamente a válvula principal de controle do fornecimento de água.
32. Registre a pressão de ar do sistema e a pressão do fornecimento de água.
33. Confirme se todas as válvulas estão nas posições normais de operação (consulte a tabela abaixo).

Válvula	Posição normal de operação
Válvula de esfera da linha de pressurização do diafragma	Aberta
Válvula de esfera de teste de alarme	Fechada
Válvula de Controle do Sistema de Abastecimento de Água Principal	Aberta
Válvula de drenagem principal do sistema de abastecimento de água	Fechada
Válvula de drenagem principal do sistema	Fechada
Esfera de enchimento lento Válvula do AMTA Victaulic (Se aplicável).	Aberta
Válvula de Esfera de Enchimento Rápido do AMTA Victaulic (se aplicável)	Fechada
Válvula de Esfera de Isolamento para o Acelerador Via-Seca Série 746-LPA (se aplicável)	Aberta
Válvula de Esfera de Drenagem de ¼-volta para o Acelerador Via-Seca Série 746-LPA (se aplicável)	Fechada

34. Notifique a autoridade com jurisdição, os monitores de alarme de estações remotas e aqueles na área afetada que o sistema está em operação.

Válvula de pré-ação FireLock NXT™

SÉRIE 769

INSPEÇÃO EXTERNA

⚠️ ADVERTÊNCIA

- O proprietário do edifício ou seu representante são responsáveis pela manutenção do sistema de proteção contra incêndio em condições adequadas de operação.
- Para garantir a operação correta do sistema, as válvulas devem ser inspecionadas conforme os requisitos atuais do NFPA-25 ou conforme os requisitos da autoridade local competente (o qual for mais rigoroso). Consulte sempre as instruções neste manual para requisitos adicionais de inspeção e teste.
- A frequência das inspeções deve ser aumentada na presença de fornecimento de água contaminada, fornecimento de água corrosiva/áspera e ambientes corrosivos.
- Despressurize e drene o sistema de tubulação antes de tentar instalar, remover, ajustar e realizar manutenção em qualquer produto Victaulic.

O não cumprimento dessas instruções pode causar falha no sistema, resultando em morte, lesões pessoais graves e danos materiais.

AVISO

- Quaisquer atividades que exijam a retirada de serviço da válvula podem eliminar a proteção contra incêndio oferecida.
- Deve-se considerar o fornecimento de uma brigada de incêndio para as áreas afetadas.
- Antes de fazer manutenção ou testar o sistema, notifique a autoridade da sua jurisdição.

INSPEÇÃO SEMANAL

1. Execute semanalmente uma inspeção visual na válvula e trim. **NOTA:** Se o sistema de pré-ação estiver equipado com um alarme de baixa pressão, inspeções mensais devem ser suficientes. Contate a autoridade com jurisdição sobre a área local para os requisitos específicos.

INSPEÇÃO MENSAL

1. Registre a pressão de ar do sistema e a pressão do fornecimento de água. Confirme se a pressão do fornecimento de água está dentro da faixa de pressões normais observadas na área. Uma perda significativa de pressão do fornecimento de água pode indicar uma condição adversa no fornecimento de água. Confirme se a proporção correta água-para-ar está sendo mantida.

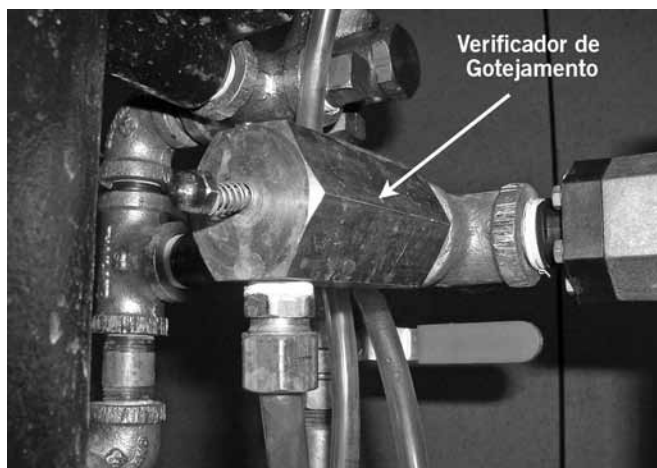

2. Confirme se não há vazamento na câmara da válvula imediata. O verificador de gotejamento na linha de alarme não deve deixar vaziar água ou ar.
3. Inspeccione a válvula e o trim para verificar se há danos mecânicos e corrosão. Substitua as partes danificadas ou oxidadas.
4. Confirme se a válvula de pré-ação e o trim estão localizados em uma área que não esteja sujeita a temperaturas de congelamento.
5. Confirme se todas as válvulas estão nas posições normais de operação (consulte a tabela abaixo).

Válvula	Posição normal de operação
Válvula de esfera da linha de pressurização do diafragma	Aberta
Válvula de esfera de teste de alarme	Fechada
Válvula de Controle do Sistema de Abastecimento de Água Principal	Aberta
Válvula de drenagem principal do sistema de abastecimento de água	Fechada
Válvula de drenagem principal do sistema	Fechada
Válvula de Esfera de Enchimento Lento do AMTA Victaulic (se aplicável)	Aberta
Válvula de Esfera de Enchimento Rápido do AMTA Victaulic (se aplicável)	Fechada
Válvula de Esfera de Isolamento para o Acelerador Via-Seca Série 746-LPA (se aplicável)	Aberta
Válvula de Esfera de Drenagem de ¼-volta para o Acelerador Via-Seca Série 746-LPA (se aplicável)	Fechada

6. Se o Acelerador Via-Seca Série 746-LPA foi instalado, registre a pressão na câmara de ar do Acelerador Via-Seca. A pressão na câmara de ar deve ser igual à pressão de ar do sistema, dentro das tolerâncias permitidas dos medidores. Se a pressão na câmara de ar estiver abaixo da pressão de ar do sistema, siga a seção "Solução de problemas".

Válvula de pré-ação FireLock NXT™

SÉRIE 769

TESTES REQUERIDOS

⚠️ ADVERTÊNCIA

- O proprietário do edifício ou seu representante são responsáveis pela manutenção do sistema de proteção contra incêndio em condições adequadas de operação.
- Para garantir a operação correta do sistema, as válvulas devem ser inspecionadas conforme os requisitos atuais do NFPA-25 ou conforme os requisitos da autoridade local competente (o qual for mais rigoroso). Consulte sempre as instruções neste manual para requisitos adicionais de inspeção e teste.
- A frequência das inspeções deve ser aumentada na presença de fornecimento de água contaminada, fornecimento de água corrosiva/áspera e ambientes corrosivos.
- Despressurize e drene o sistema de tubulação antes de tentar instalar, remover, ajustar e realizar manutenção em qualquer produto Victaulic.

O não cumprimento dessas instruções pode causar falha no sistema, resultando em morte, lesões pessoais graves e danos materiais.

AVISO

- Quaisquer atividades que exijam a retirada de serviço da válvula podem eliminar a proteção contra incêndio oferecida.
- Deve-se considerar o fornecimento de uma brigada de incêndio para as áreas afetadas.
- Antes de fazer manutenção ou testar o sistema, notifique a autoridade da sua jurisdição.

TESTE DE DRENAGEM PRINCIPAL

Execute o teste de drenagem principal com a frequência exigida pelo código NFPA-25 atual. A autoridade com jurisdição sobre a área local pode exigir esses testes com uma frequência maior. Verifique esses requisitos entrando em contato com a autoridade com jurisdição sobre a área afetada.

1. Notifique a autoridade com jurisdição, os monitores de alarme de estações remotas e aqueles na área afetada que o teste de drenagem principal será executado.
2. Confirme se há drenagem suficiente disponível.
3. Registre a pressão do fornecimento de água e a pressão de ar do sistema.

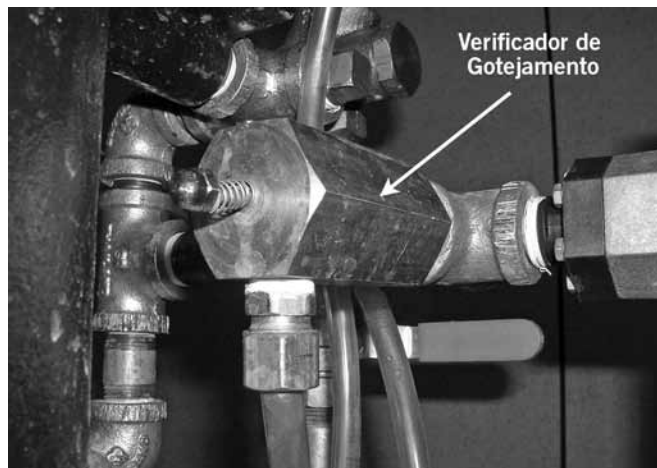

4. Confirme se não há vazamento na câmara da válvula imediata. O verificador de gotejamento na linha de alarme não deve deixar vazar água ou ar.
5. Verifique se o sistema está com a pressão de ar adequada para a pressão do fornecimento de água.

⚠️ CUIDADO

- Tome cuidado para não abrir a válvula principal de drenagem do sistema por acidente.

Se a válvula principal de drenagem do sistema for aberta isso causará a operação da válvula, resultando em danos materiais.

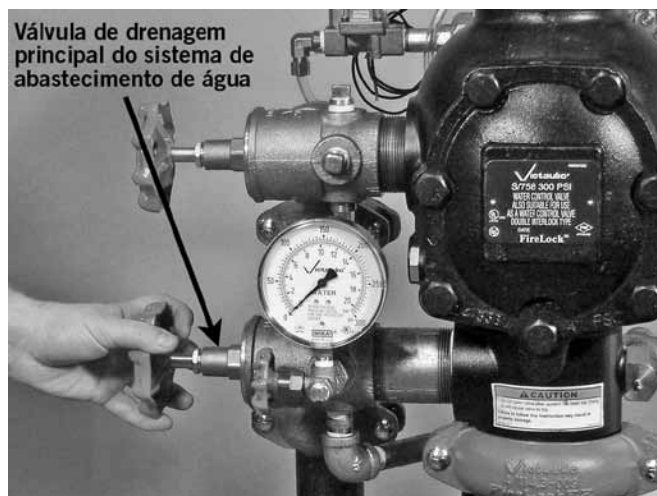

6. Abra completamente a válvula principal de drenagem do fornecimento de água para eliminar quaisquer contaminantes do fornecimento de água.
7. Enquanto a válvula principal de drenagem do fornecimento de água estiver completamente aberta, registre a pressão do fornecimento de água (no medidor do fornecimento de água) como a pressão residual.

Válvula de pré-ação FireLock NXT™

SÉRIE 769

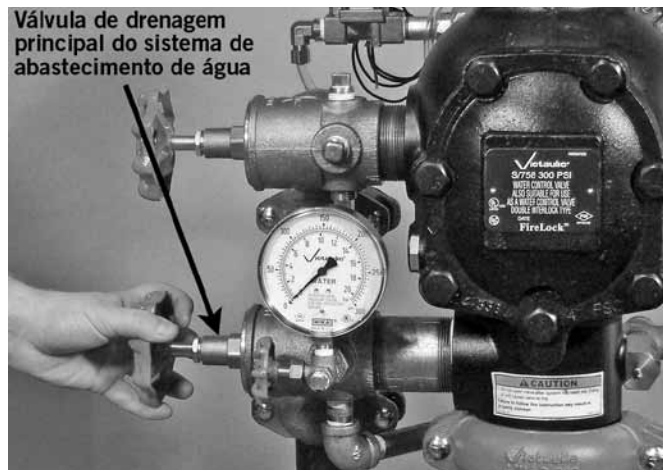

8. Feche lentamente a válvula principal de drenagem do fornecimento de água.
9. Registre a pressão de água estabelecida após o fechamento da válvula principal de drenagem do fornecimento de água.
10. Compare a leitura da pressão residual, tomada acima, às leituras de pressão residual tomadas em testes anteriores de drenagem principal. Se houver degradação na leitura do fornecimento residual de água, restaure a pressão adequada do fornecimento de água.
11. Confirme se todas as válvulas estão nas posições normais de operação (consulte a tabela abaixo).

Válvula	Posição normal de operação
Válvula de esfera da linha de pressurização do diafragma	Aberta
Válvula de esfera de teste de alarme	Fechada
Válvula de Controle do Sistema de Abastecimento de Água Principal	Aberta
Válvula de drenagem principal do sistema de abastecimento de água	Fechada
Válvula de drenagem principal do sistema	Fechada
Válvula de Esfera de Enchimento Lento do AMTA Victaulic (se aplicável)	Aberta
Válvula de Esfera de Enchimento Rápido do AMTA Victaulic (se aplicável)	Fechada
Válvula de Esfera de Isolamento para o Acelerador Via-Seca Série 746-LPA (se aplicável)	Aberta
Válvula de Esfera de Drenagem de ¼-volta para o Acelerador Via-Seca Série 746-LPA (se aplicável)	Fechada



12. Confirme se não há vazamento na câmara da válvula imediata. O verificador de gotejamento na linha de alarme não deve deixar vazar água ou ar.

13. Notifique a autoridade com jurisdição, os monitores de alarme de estações remotas e aqueles na área afetada que a válvula está novamente em operação.
14. Forneça os resultados do teste para a autoridade com jurisdição, se necessário.

Válvula de pré-ação FireLock NXT™

SÉRIE 769

TESTE DE ALARME DE FLUXO DE ÁGUA

Execute o teste de alarme de fluxo de água com a frequência exigida pelo código NFPA-25 atual. A autoridade com jurisdição sobre a área local pode exigir esses testes com uma frequência maior. Verifique esses requisitos entrando em contato com a autoridade com jurisdição sobre a área afetada.

1. Notifique a referida autoridade, os monitores de alarme de estações remotas e aqueles que estão na área afetada que o teste de alarme de fluxo de água será executado.

CUIDADO

- Tome cuidado para não abrir a válvula principal de drenagem do sistema por acidente.

Se a válvula principal de drenagem do sistema for aberta isso causará a operação da válvula, resultando em danos materiais.

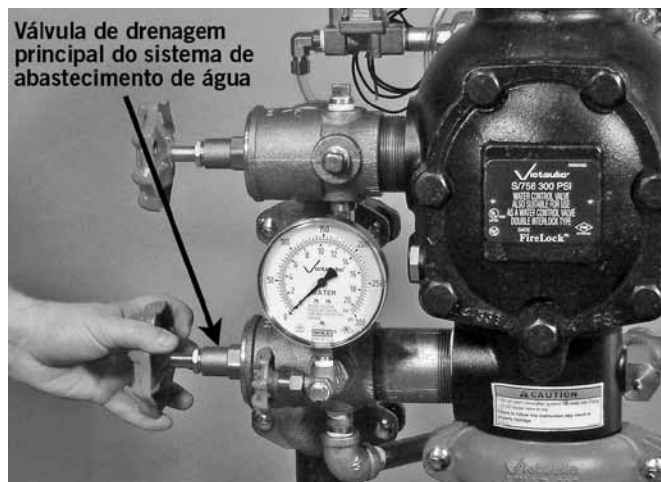

2. Abra completamente a válvula principal de drenagem do fornecimento de água para eliminar quaisquer contaminantes do fornecimento de água.

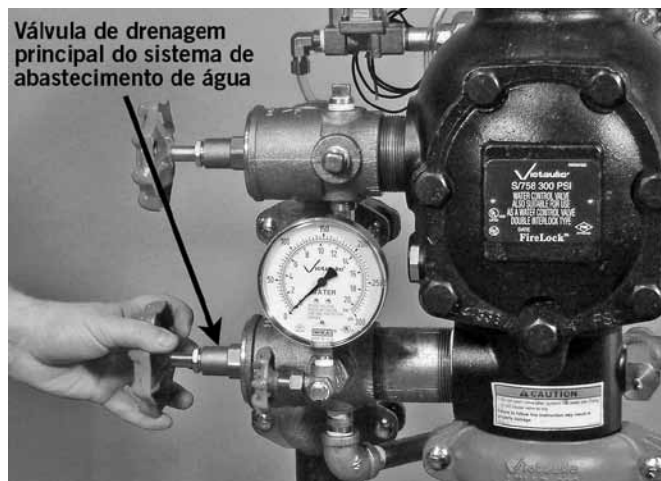

3. Feche a válvula principal de drenagem do fornecimento de água.

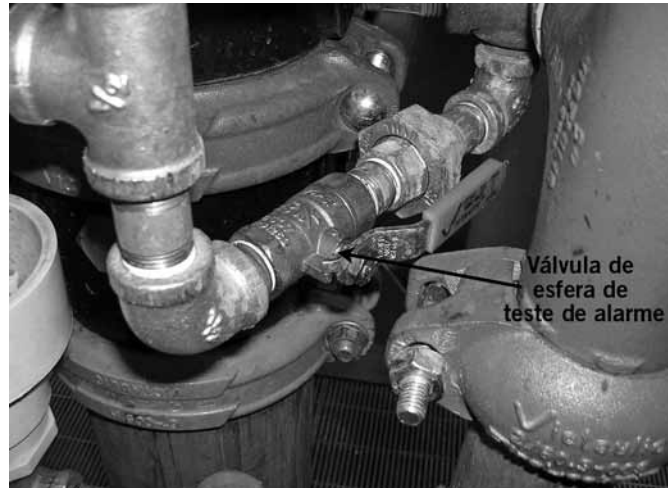

4. Abra a válvula de esfera do teste de alarme. Confirme se os alarmes mecânico e elétrico estão ativados e que as estações de monitoramento remoto, se houver, receberam um sinal de alarme.



5. Feche a válvula de esfera do teste de alarme depois de verificar a operação correta de todos os alarmes.

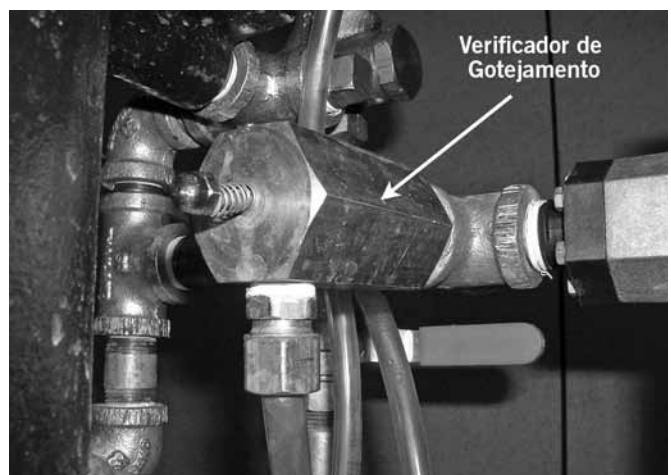

6. Encaixe o tampão da verificação de gotejamento para verificar se não há pressão na linha de alarme.

Válvula de pré-ação FireLock NXT™

SÉRIE 769

7. Certifique-se de que todos os alarmes pararam de soar, que foi feita uma drenagem correta da linha de alarmes e que os alarmes das estações remotas foram rearmados corretamente.
8. Confirme se não há vazamento na câmara da válvula imediata. O verificador de gotejamento na linha de alarme não deve deixar vaziar água ou ar.
9. Notifique a autoridade com jurisdição sobre o local, os monitores de alarme das estações remotas e aqueles da área afetada que a válvula voltou a funcionar.
10. Se necessário, apresente os resultados do teste à autoridade local.

TESTES DE ALARME DE NÍVEL DE ÁGUA E BAIXO AR

Execute os testes de alarme de fluxo de água e baixo ar com a frequência exigida pelo código NFPA-25 atual. A autoridade com jurisdição sobre a área local pode exigir esses testes com uma frequência maior. Verifique esses requisitos entrando em contato com a autoridade com jurisdição sobre a área afetada.

AVISO

- Se o Acelerador Via-Seca Série 746-LPA foi instalado, verifique se a autoridade com jurisdição foi notificada sobre a realização dos testes de alarme de nível de água e pouco ar. Caso a válvula de esfera de isolamento do Acelerador Via-Seca Série 746-LPA não seja fechada, isso pode causar o acionamento (trip) da válvula, resultando em um alarme falso.

1. Notifique a autoridade com jurisdição, os monitores de alarme de estações remotas e aqueles na área afetada que os testes de alarme de nível de água e baixo ar serão executados.



2. Se o Acelerador Via-Seca Série 746-LPA foi instalado, feche a válvula de esfera de isolamento.



3. Abra completamente a válvula principal de drenagem do fornecimento de água para eliminar quaisquer contaminantes do fornecimento de água.

Válvula de pré-ação FireLock NXT™

SÉRIE 769



4. Feche a válvula principal de drenagem do fornecimento de água.



5. Feche a válvula principal de controle do fornecimento de água.

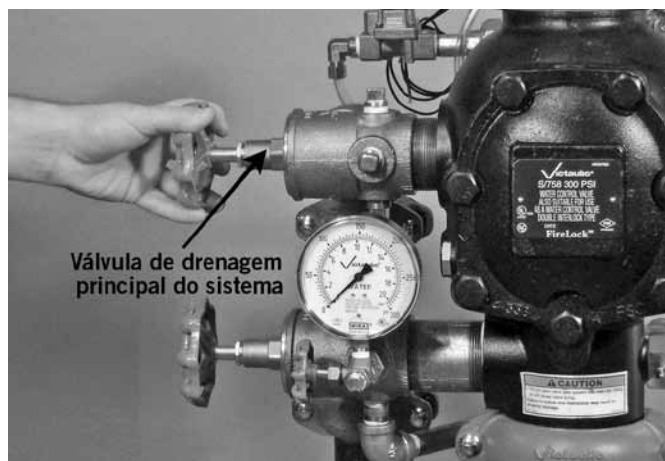

6. Abra parcialmente a válvula principal de drenagem do sistema. Confirme se a água não está fluindo pelo dreno. **NOTA:** Se a água estiver fluindo pelo dreno, o sistema não deve ter sido corretamente drenado. Nesse caso, siga todas as etapas na seção "Pondo o sistema em operação".

7. Registre a pressão de ar do sistema na qual o alarme de baixo ar é ativado.

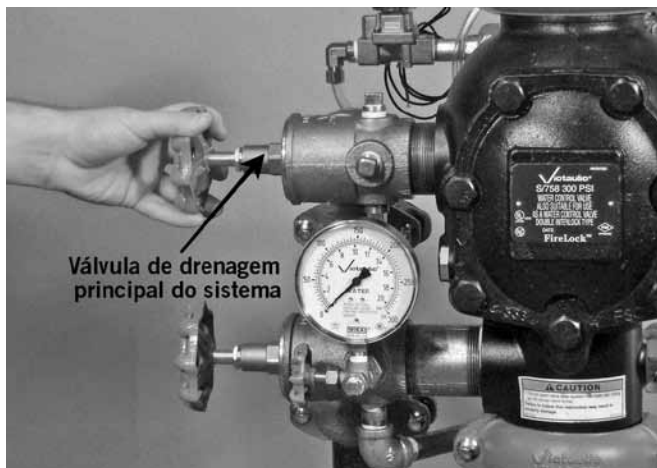

8. Feche a Válvula principal de drenagem do sistema.

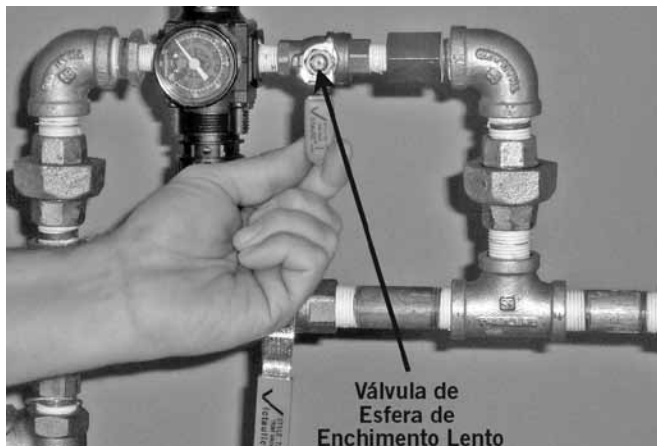

9. Feche a válvula de esfera de enchimento lento do AMTA.



10. Abra a válvula de esfera de enchimento rápido do AMTA. Traga a pressão de volta à pressão normal do sistema.

Válvula de pré-ação FireLock NXT™

SÉRIE 769

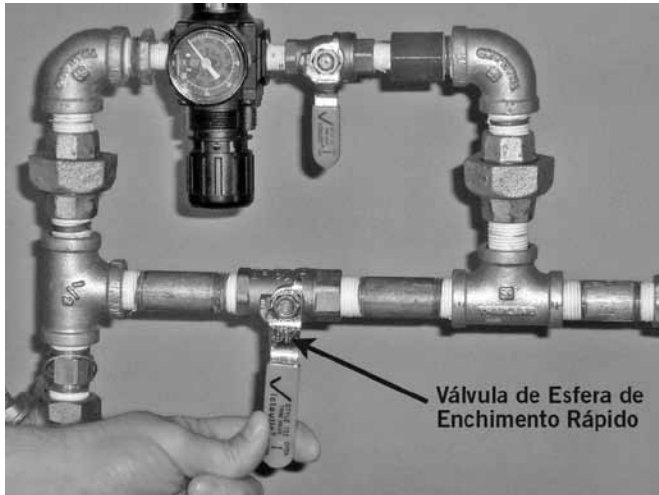

11. Quando a pressão normal de ar do sistema for obtida, feche a válvula de esfera de enchimento rápido no AMTA.

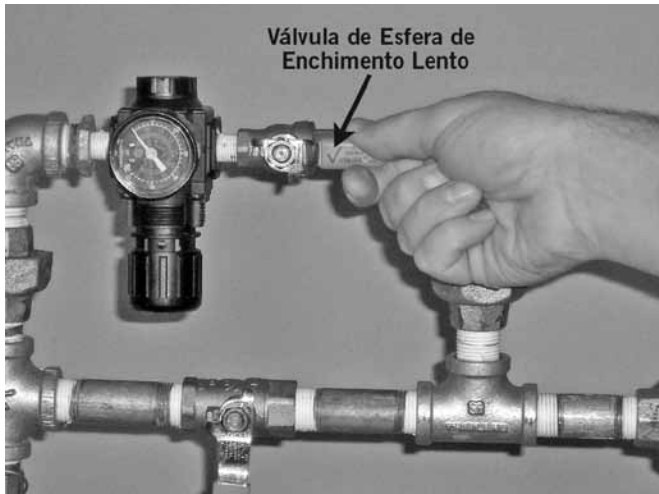

12. Abra a válvula de esfera de enchimento lento do AMTA.



13. Se o Acelerador Via-Seca Série 746-LPA foi instalado, abra a válvula de esfera de isolamento.

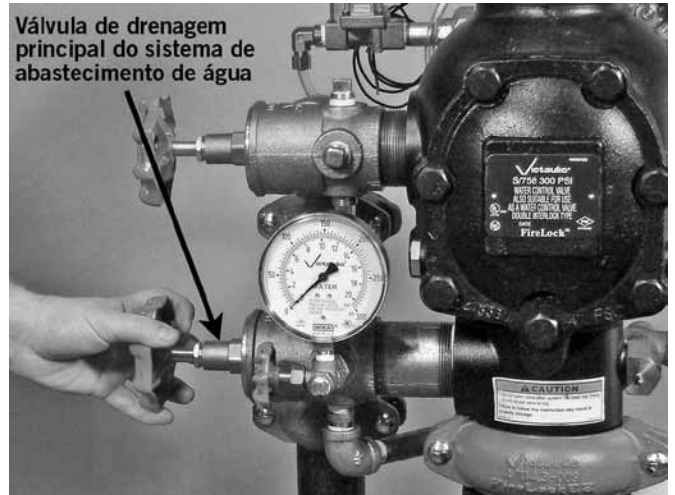

14. Abra a válvula principal de drenagem do fornecimento de água.

⚠ CUIDADO

- Tome cuidado quando abrir a válvula principal de controle do fornecimento de água, pois a água fluirá de todas as válvulas abertas do sistema.
- O não cumprimento dessa instrução pode resultar em danos materiais.

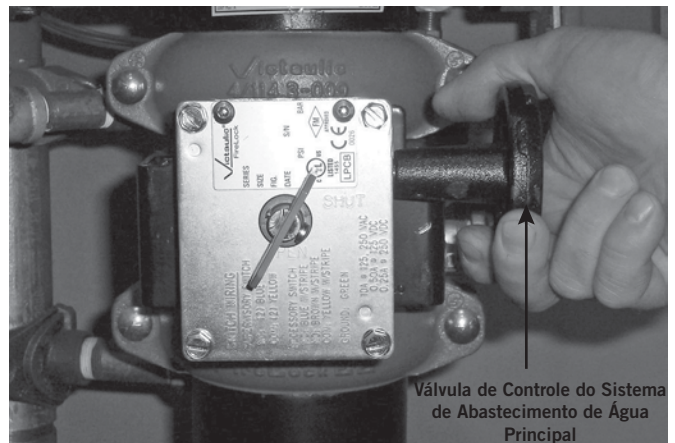

15. Abra lentamente a válvula principal de controle do fornecimento de água até sair um fluxo uniforme de água através da válvula principal de drenagem do fornecimento de água, que está aberta.

Válvula de pré-ação FireLock NXT™

SÉRIE 769



Válvula de drenagem principal do sistema de abastecimento de água

16. Feche a válvula principal de drenagem do fornecimento de água quando houver um fluxo uniforme de água.

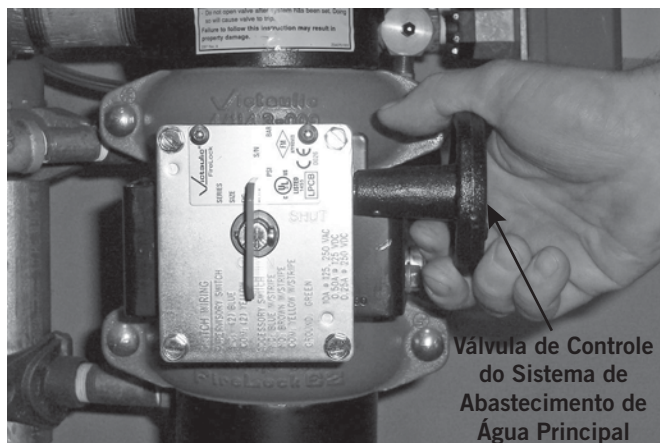

Válvula de Controle do Sistema de Abastecimento de Água Principal

17. Abra completamente a válvula principal de controle do fornecimento de água.
18. Confirme se todas as válvulas estão nas posições normais de operação (consulte a tabela abaixo).

Válvula	Posição normal de operação
Válvula de esfera da linha de pressurização do diafragma	Aberta
Válvula de esfera de teste de alarme	Fechada
Válvula de Controle do Sistema de Abastecimento de Água Principal	Aberta
Válvula de drenagem principal do sistema de abastecimento de água	Fechada
Válvula de drenagem principal do sistema	Fechada
Válvula de Esfera de Enchimento Lento do AMTA Victaulic (se aplicável)	Aberta
Válvula de Esfera de Enchimento Rápido do AMTA Victaulic (se aplicável)	Fechada
Válvula de Esfera de Isolamento para o Acelerador Via-Seca Série 746-LPA (se aplicável)	Aberta
Válvula de Esfera de Drenagem de ¼-volta para o Acelerador Via-Seca Série 746-LPA (se aplicável)	Fechada

19. Notifique a autoridade com jurisdição, os monitores de alarme de estações remotas e aqueles na área afetada que a válvula está novamente em operação.
20. Forneça os resultados do teste para a autoridade com jurisdição, se necessário.

Válvula de pré-ação FireLock NXT™

SÉRIE 769

TESTES OPERACIONAIS (TRIP) REQUERIDOS

TESTES OPERACIONAIS (TRIP) PARCIAIS

⚠️ ADVERTÊNCIA

- O proprietário do edifício ou seu representante são responsáveis pela manutenção dosistema de proteção contra incêndio em condições adequadasde operação.
- Para garantir a operação correta do sistema, as válvulas devem ser inspecionadas conforme os requisitos atuais do NFPA-25 ou conforme os requisitos da autoridade local competente (o qual for mais rigoroso). Consulte sempre as instruções neste manual para requisitos adicionais de inspeção e teste.
- A freqüência das inspeçõesdeve ser aumentada na presença de fornecimento de água contaminada, fornecimento de água corrosiva/áspera e ambientes corrosivos.
- Despressurize e drene o sistema de tubulação antes de tentar instalar, remover, ajustar e realizar manutenção em qualquer produto Victaulic.

O não cumprimento dessas instruções pode causar falha no sistema, resultando em morte, lesões pessoais graves e danos materiais.

Os testes operacionais (trip) são requeridos para confirmar a operação correta da válvula; entretanto, o teste não confirma a operação completa do sistema. A Victaulic recomenda que o teste operacional (trip) parcial seja executado anualmente (no mínimo). **NOTA:** A freqüência do teste operacional (trip) parcial deve ser maior na presença de fornecimento de água contaminada, fornecimento de água corrosiva/áspera e ambientes corrosivos. Além disso, a autoridade com jurisdição sobre a área local pode exigir os testes operacionais (trip) parciais com uma freqüência maior. Verifique esses requisitos entrando em contato com a autoridade com jurisdição sobre a área afetada.

1. Notifique a autoridade com jurisdição, os monitores de alarme de estações remotas e aqueles na área afetada que o teste operacional (trip) parcial será executado.
2. Registre a pressão do fornecimento de água e a pressão de ar do sistema.



3. Abra completamente a válvula principal de drenagem do fornecimento de água para eliminar quaisquer contaminantes do fornecimento de água.



Válvula de Controle do Sistema de Abastecimento de Água Principal

4. Feche a válvula principal de controle do fornecimento de água até o ponto em que o fechamento adicional não forneça fluxo através da válvula principal de drenagem do fornecimento de água.

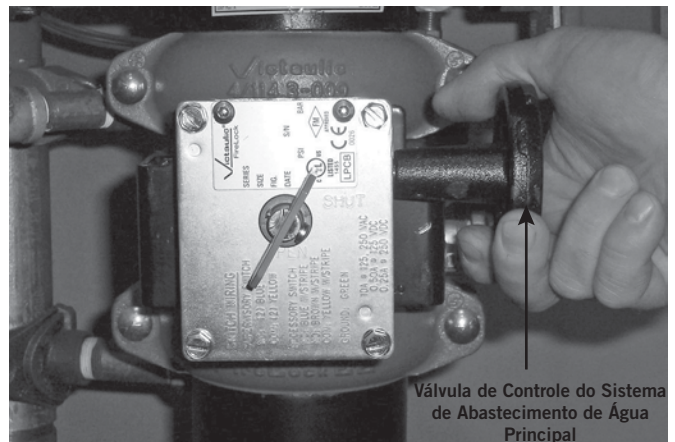

Válvula de Controle do Sistema de Abastecimento de Água Principal

5. Abra lentamente a válvula principal de controle do fornecimento de água até que uma pequena quantidade de água flua através da válvula principal de drenagem do fornecimento de água.

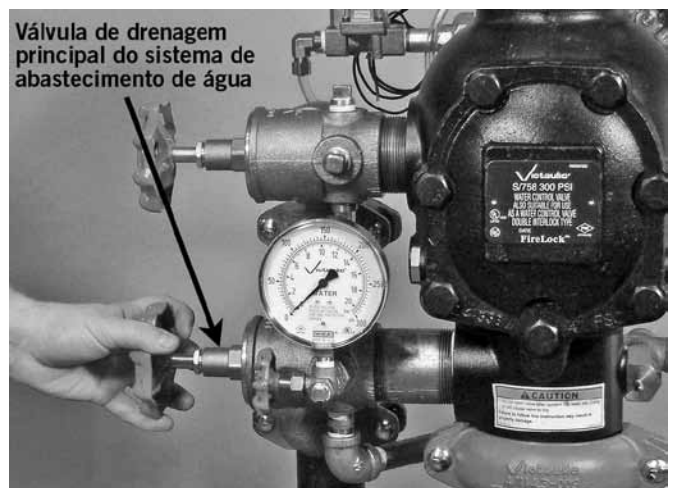

6. Feche a válvula principal de drenagem do fornecimento de água.

Válvula de pré-ação FireLock NXT™

SÉRIE 769

7. **Acione a válvula procedendo de uma das seguintes formas:**
 - a. Energize a válvula solenoide
 - b. Alivie a pressão de ar da linha piloto
 - c. Abra o acionador manual (pull station)
8. Confirme se a pressão na linha de pressurização do diafragma caiu até zero e se a água está fluindo através da drenagem automática até a cuba de gotejamento.

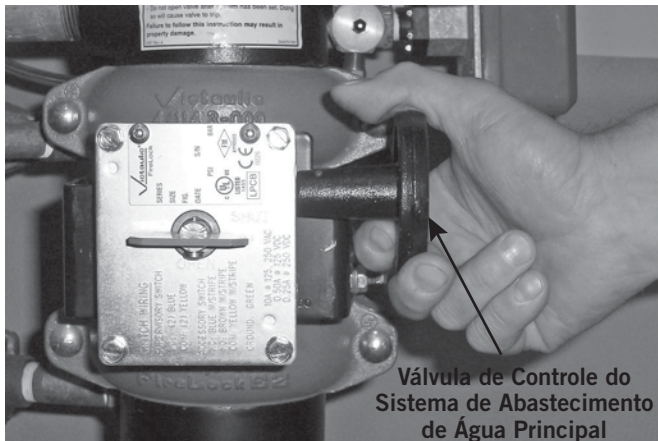

9. Feche completamente a Válvula principal de controle do fornecimento de água.
10. Feche a válvula de teste remoto do sistema (conexão do teste do inspetor) ou a válvula principal de drenagem do sistema. **NOTA:** A válvula principal de drenagem do sistema é mostrada acima.
11. **FECHE O FORNECIMENTO DE AR.**



12. Feche a válvula de esfera da linha de pressurização do diafragma.
13. Execute todas as etapas na seção "Pondo o sistema em operação".

Válvula de pré-ação FireLock NXT™

SÉRIE 769

TESTES OPERACIONAIS (TRIP) COMPLETOS

⚠️ ADVERTÊNCIA

- O proprietário do edifício ou seu representante são responsáveis pela manutenção do sistema de proteção contra incêndio em condições adequadas de operação.
- Para garantir a operação correta do sistema, as válvulas devem ser inspecionadas conforme os requisitos atuais do NFPA-25 ou conforme os requisitos da autoridade local competente (o qual for mais rigoroso). Consulte sempre as instruções neste manual para requisitos adicionais de inspeção e teste.
- A frequência das inspeções deve ser aumentada na presença de fornecimento de água contaminada, fornecimento de água corrosiva/áspera e ambientes corrosivos.
- Despressurize e drene o sistema de tubulação antes de tentar instalar, remover, ajustar e realizar manutenção em qualquer produto Victaulic.

O não cumprimento dessas instruções pode causar falha no sistema, resultando em morte, lesões pessoais graves e danos materiais.

A Victaulic recomenda que o teste operacional (trip) completo seja executado a cada 3 anos (no mínimo). **NOTA:** A frequência do teste operacional (trip) completo deve ser maior na presença de fornecimento de água contaminada, fornecimento de água corrosiva/áspera e ambientes corrosivos. Este teste permite um fluxo completo de água no sistema de sprinklers; portanto, este teste deve ser executado quando não houver possibilidade de condições de congelamento. Além disso, a autoridade com jurisdição sobre a área local pode exigir os testes operacionais (trip) completos com uma frequência maior. Verifique esses requisitos entrando em contato com a autoridade com jurisdição sobre a área afetada.

1. Notifique a autoridade com jurisdição, os monitores de alarme de estações remotas e aqueles na área afetada que o teste operacional (trip) completo será executado.
2. Registre a pressão do fornecimento de água e a pressão de ar do sistema.



3. Abra completamente a válvula principal de drenagem do fornecimento de água para eliminar quaisquer contaminantes do fornecimento de água.



4. Feche a válvula principal de drenagem do fornecimento de água.
5. **Acione a válvula procedendo de uma das seguintes formas:**
 - a. Energize a válvula solenoide
 - b. Alivie a pressão de ar da linha piloto
 - c. Abra o acionador manual (pull station)
6. Registre o seguinte:
 - a. O tempo entre a abertura da válvula de teste remoto do sistema (conexão do teste do inspetor) até a operação da válvula de pré-ação
 - b. A pressão de ar do sistema quando a válvula operou
 - c. O tempo entre a abertura da válvula de teste remoto do sistema (conexão do teste do inspetor) até quando a água fluiu pela saída da conexão de teste
 - d. Todas as informações requeridas pela autoridade com jurisdição
7. Confirme se todos os alarmes operam corretamente.
8. Continue deixando a água correr até que ela fique transparente.



9. Feche a válvula principal de controle do fornecimento de água.

Válvula de pré-ação FireLock NXT™

SÉRIE 769



10. Feche a válvula de esfera da linha de pressurização do diafragma.
11. **FECHE O FORNECIMENTO DE AR.**

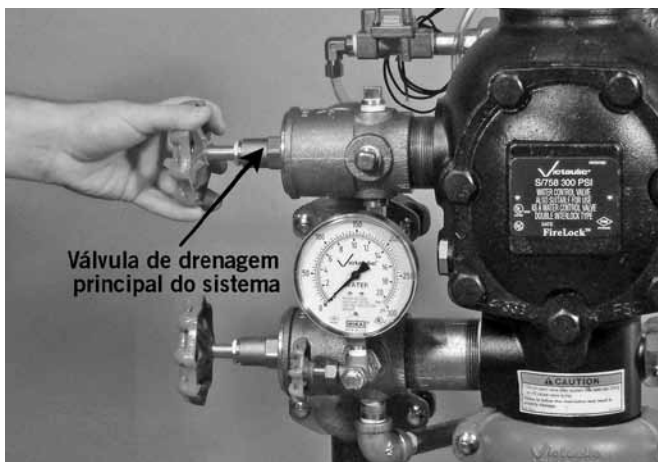

12. Abra a válvula principal de drenagem do sistema para drenar o sistema.
13. Depois que o sistema estiver corretamente drenado, feche a válvula de teste remoto do sistema (conexão do teste do inspetor).

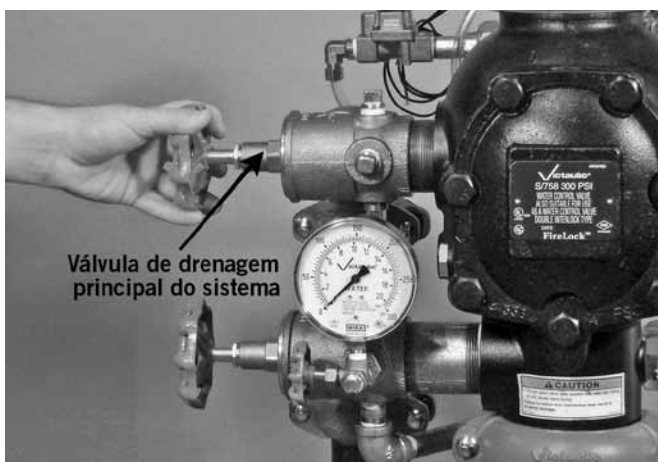

14. Feche a Válvula principal de drenagem do sistema.
15. Execute todas as etapas na seção "Pondo o sistema em operação".

Válvula de pré-ação FireLock NXT™

SÉRIE 769

INSPEÇÃO INTERNA REQUERIDA

Inspeção os componentes internos com a frequência exigida pelo código NFPA-25 atual. A autoridade com jurisdição na área pode exigir essas inspeções com uma frequência maior. Verifique esses requisitos entrando em contato com a autoridade com jurisdição sobre a área afetada.

⚠️ ADVERTÊNCIA	
	<ul style="list-style-type: none"> • Despressurize e drene o sistema de tubulação antes de tentar remover a placa de cobertura da válvula. <p>O não cumprimento desta instrução pode resultar em lesões pessoais graves e/ou danos materiais.</p>

⚠️ CUIDADO	
	<ul style="list-style-type: none"> • Quaisquer atividades que exijam a retirada de serviço da válvula podem eliminar a proteção contra incêndio oferecida. • Antes de fazer manutenção ou testar o sistema, notifique a autoridade da sua jurisdição. • Deve-se considerar o fornecimento de uma brigada de incêndio para as áreas afetadas. <p>O não cumprimento dessas instruções pode resultar em lesões pessoais graves e/ou danos materiais.</p>

1. Notifique a autoridade com jurisdição, os monitores de alarme de estações remotas e aqueles na área afetada que o sistema está sendo retirado de operação.

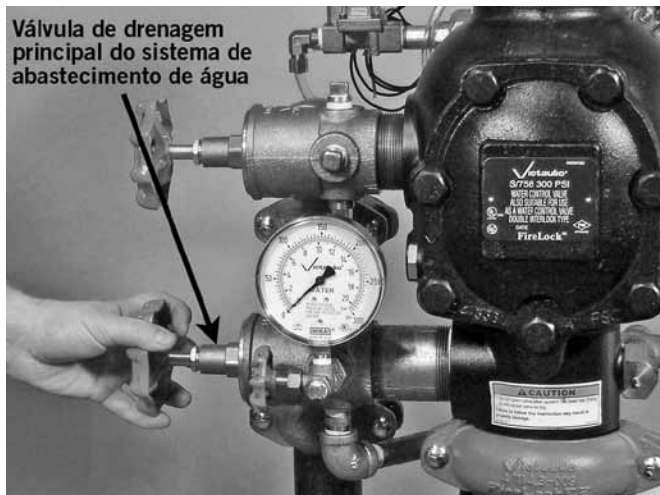

2. Abra completamente a válvula principal de drenagem do fornecimento de água para eliminar quaisquer contaminantes do fornecimento de água.

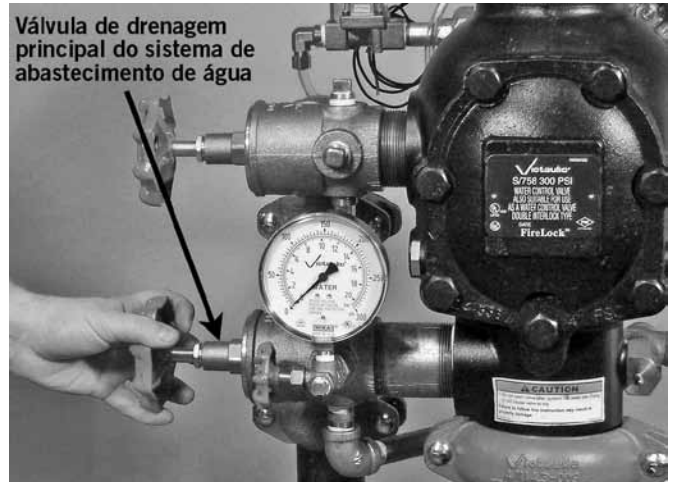

3. Feche a válvula principal de drenagem do fornecimento de água.



4. Feche a válvula principal de controle do fornecimento de água para retirar o sistema de operação.

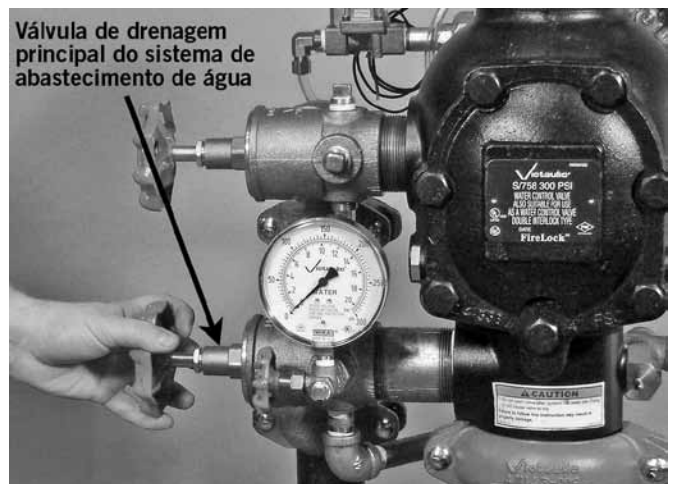

5. Abra a válvula principal de drenagem do fornecimento de água.
6. Confirme se a água não está fluindo pela válvula principal de drenagem do fornecimento de água.

Válvula de pré-ação FireLock NXT™

SÉRIE 769



Válvula de esfera da linha de pressurização do diafragma

7. Feche a válvula de esfera da linha de pressurização do diafragma.

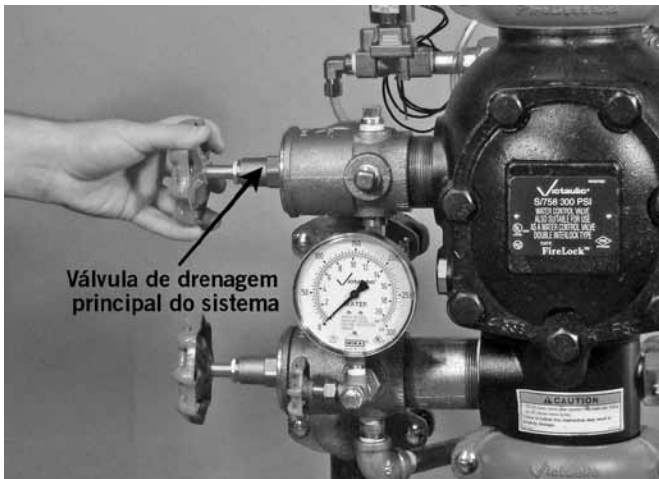

Válvula de drenagem principal do sistema

8. Abra a válvula principal de drenagem do sistema para drenar qualquer água que tenha acumulado e para liberar a pressão de ar do sistema.

NOTA: Se o sistema operou, abra a válvula de teste remoto do sistema (conexão do teste do inspetor) e quaisquer válvulas de drenagem auxiliares.

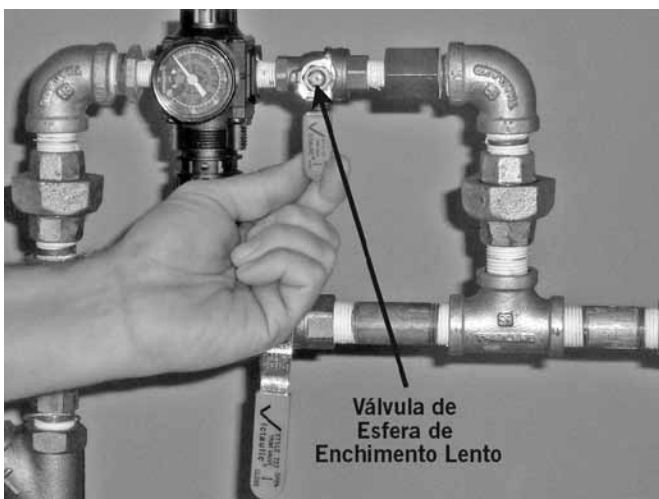

Válvula de Esfera de Enchimento Lento

9. Feche a válvula de esfera de enchimento lento do AMTA.

⚠️ ADVERTÊNCIA



- Verifique se a válvula está completamente despressurizada e drenada antes de remover os parafusos da placa de cobertura.



A placa de cobertura pode explodir se os parafusos da placa de cobertura forem removidos enquanto a válvula está pressurizada, resultando em lesões pessoais graves e/ou danos materiais.

10. ABRA O ACIONADOR MANUAL (PULL STATION).

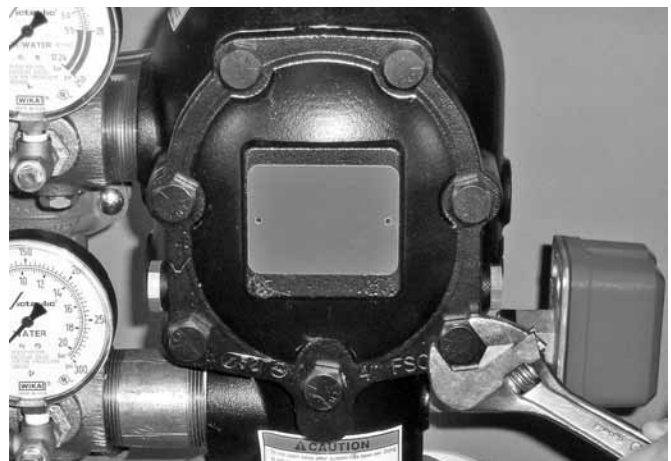

11. Depois que toda a pressão for liberada do sistema, afrouxe lentamente os parafusos da placa de cobertura. **NOTA:** NÃO remova nenhum parafuso da placa de cobertura até que todos os parafusos tenham sido afrouxados.

11a. Remova todos os parafusos da placa de cobertura, junto com a placa de cobertura e anel de vedação da placa de cobertura. **NOTA:** As válvulas de 1 1/2-pol./48,3-mm e 2-pol./60,3-mm contém arruelas sob as cabeças dos parafusos da placa de cobertura. Mantenha essas arruelas na reinstalação.

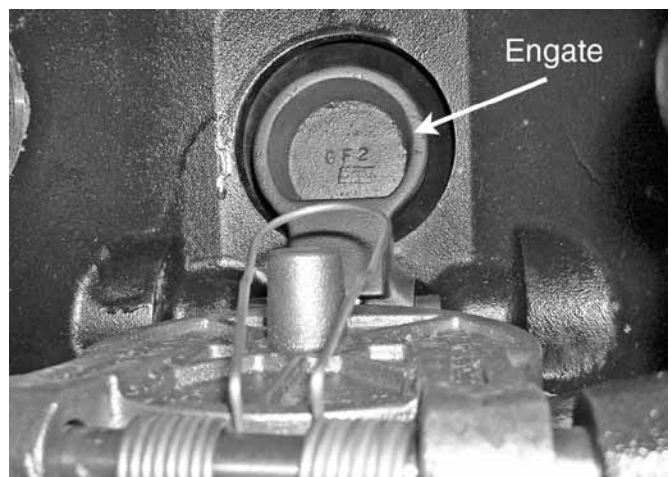

Engate

12. Empurre o engate de volta (na direção do diafragma).

Válvula de pré-ação FireLock NXT™

SÉRIE 769

⚠ CUIDADO

- **NÃO** use solventes ou abrasivos no anel de vedação do corpo da válvula ou próximo dele.

O não cumprimento desta instrução pode impedir a vedação do tampão, resultando na operação incorreta da válvula e/ou em vazamentos na válvula.



13. Gire o tampão para fora do corpo da válvula. Inspeccione a vedação e o anel de retenção da vedação do tampão. Remova quaisquer contaminantes, sujeira e depósitos minerais. Limpe quaisquer furos conectados ao anel de vedação do corpo da válvula. **NÃO USE SOLVENTES OU ABRASIVOS.**
14. Enquanto o tampão estiver girada para fora do corpo da válvula, puxe o engate para frente para inspecionar o diafragma. Se o diafragma mostrar quaisquer sinais de desgaste ou dano, substitua-o por um novo diafragma, fornecido pela Victaulic. Consulte a seção “Remoção e substituição do conjunto do diafragma”.



15. Verifique se o tampão apresenta liberdade de movimento e danos físicos. Substitua quaisquer partes danificadas ou desgastadas seguindo as instruções aplicáveis na seção “Manutenção”.
16. Reinstale a placa de cobertura seguindo a seção “Instalação do Anel de vedação da placa de cobertura e da Placa de cobertura”.
17. Coloque o sistema de volta em operação seguindo a seção “Pondo o sistema em operação”.

Válvula de pré-ação FireLock NXT™

SÉRIE 769

MANUTENÇÃO

As seções seguintes apresentam instruções de como remover e substituir componentes internos da válvula. Deve-se tomar cuidado para evitar danos às peças durante a remoção e instalação.

⚠️ ADVERTÊNCIA



- Despressurize e drene o sistema de tubulação antes de tentar remover a placa de cobertura da válvula.

O não cumprimento desta instrução pode resultar em lesões pessoais graves e/ou danos materiais.

⚠️ CUIDADO



- Quaisquer atividades que exijam a retirada de serviço da válvula podem eliminar a proteção contra incêndio oferecida.
- Antes de fazer manutenção ou testar o sistema, notifique a autoridade da sua jurisdição.
- Deve-se considerar o fornecimento de uma brigada de incêndio para as áreas afetadas.

O não cumprimento dessas instruções pode resultar em lesões pessoais graves e/ou danos materiais.

REMOÇÃO E SUBSTITUIÇÃO DA VEDAÇÃO DO TAMPÃO

1. Execute as etapas de 1 a 12 da seção "Inspeção interna requerida".



2. Remova o(a) parafuso do conjunto de vedação/vedação do parafuso da vedação do tampão.



3. Remova o anel de retenção da vedação.

⚠️ CUIDADO

- **NÃO** force a arruela de vedação do orifício interno para fora da vedação do tampão.

O não cumprimento desta instrução pode danificar a arruela de vedação, resultando na vedação incorreta do tampão e em vazamentos na válvula.

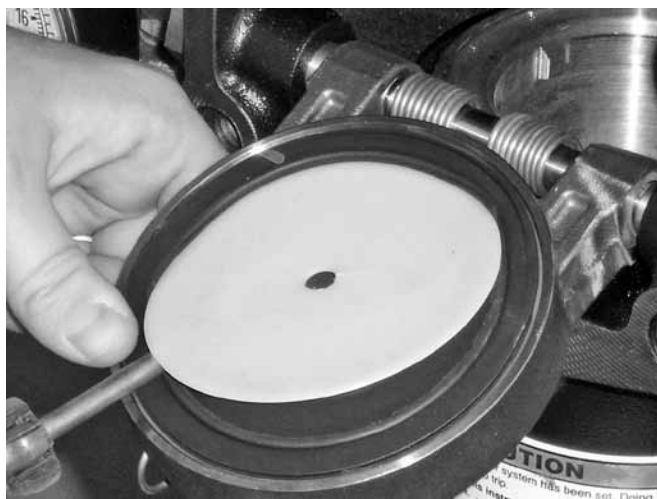

4. Force a borda da arruela de vedação para dentro da vedação do tampão, como mostra a figura acima. **NÃO FORCE A ARRUELA DE VEDAÇÃO PARA FORA DO ORIFÍCIO INTERNO.**
5. Remova a arruela de vedação da vedação do tampão. Seque qualquer umidade que esteja sob a arruela de vedação e na vedação da tampão.

⚠️ CUIDADO

- Use somente peças de reposição fornecidas pela Victaulic.

O não cumprimento dessas instruções poderá causar a operação incorreta da válvula, resultando em danos materiais.

Válvula de pré-ação FireLock NXT™

SÉRIE 769



6. Force a vedação do tampão, junto com o anel de vedação, para fora do tampão. Inspeccione a vedação do tampão. Se a vedação do tampão estiver rasgada ou desgastada, substitua-a por uma nova vedação do tampão, fornecida pela Victaulic. Se estiver substituindo o conjunto de vedação do tampão por um novo conjunto, pule para a etapa 7.



9. Instale a vedação do tampão cuidadosamente dentro do tampão. Verifique se o anel de vedação encaixa-se completamente no tampão.

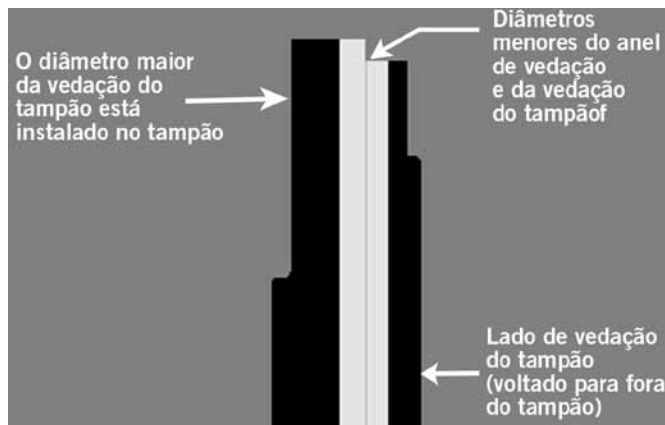

- 6a. **Se usar o mesmo conjunto de vedação do tampão e o anel de vedação tiver sido removido da vedação do tampão na etapa anterior:** Insira de novo o anel de vedação, cuidadosamente, sob a borda externa da vedação do tampão. Verifique se o menor diâmetro do anel de vedação está voltado em direção à superfície de vedação da vedação do tampão.



10. Coloque o anel de retenção de vedação na arruela de vedação da vedação do tampão. Instale o(a) parafuso do conjunto de vedação/vedação do parafuso através do anel de retenção de vedação e do tampão.

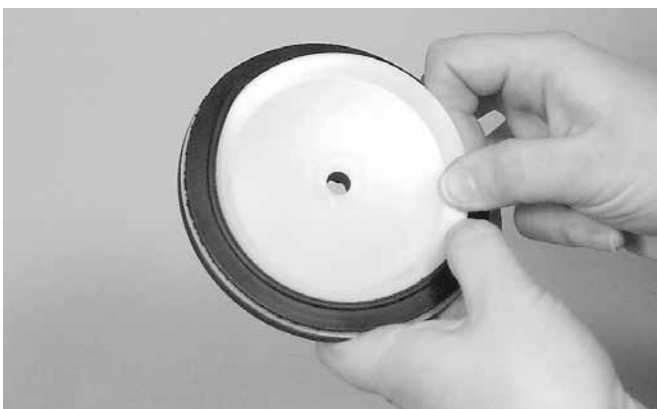

7. Insira a arruela de vedação cuidadosamente sob a borda de vedação do tampão.
8. Remova quaisquer contaminantes, sujeira e depósitos minerais do tampão.

Válvula de pré-ação FireLock NXT™

SÉRIE 769



11. Aperte o parafuso do conjunto de vedação/a vedação do parafuso até o valor de torque listado na tabela abaixo para garantir uma vedação adequada.

TORQUES REQUERIDOS DO PARAFUSO DO CONJUNTO DE VEDAÇÃO/VEDAÇÃO DO PARAFUSO

Diâmetro		Torque
Diâmetro nominal polegadas	Diâmetro Externo polegadas mm	
1 ½	1.900	40
	48,3	5
2	2.375	40
	60,3	5
2 ½	2.875	90
	73,0	10
76,1 mm	3.000	90
	76,1	10
3	3.500	90
	88,9	10
4	4.500	110
	114,3	12
165,1 mm	6.500	160
	165,1	18
6	6.625	160
	168,3	18
8	8.625	160
	219,1	18

12. Substitua a placa de cobertura seguindo a seção “Instalação do Anel de vedação da placa de cobertura e da Placa de cobertura”.
13. Coloque o sistema de volta em operação seguindo a seção “Pondo o sistema em operação”.

REMOÇÃO E SUBSTITUIÇÃO DO CONJUNTO DO TAMPÃO

1. Execute as etapas de 1 a 12 da seção “Inspeção interna requerida”.

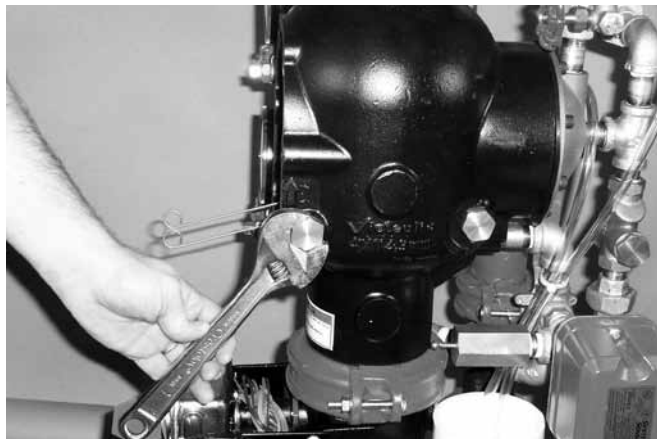

2. Remova as buchas do fuso do tampão do corpo da válvula.

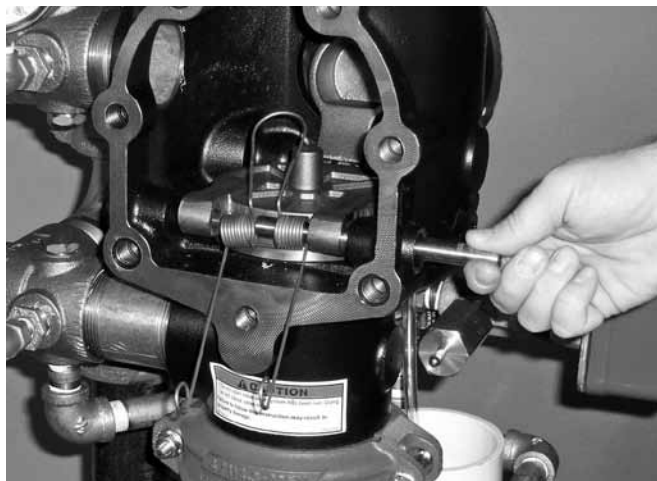

3. Remova o fuso do tampão. **NOTA:** À medida que o fuso estiver sendo removido, a mola do tampão sairá de posição. Guarde a mola do tampão para a reinstalação.



4. Remova o tampão do corpo da válvula.

Válvula de pré-ação FireLock NXT™

SÉRIE 769

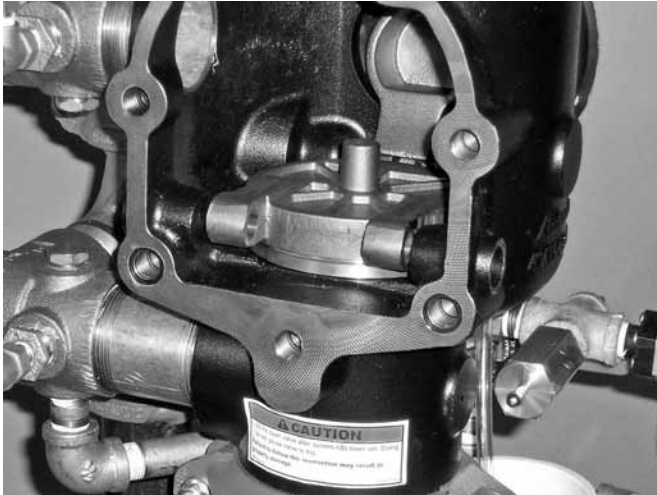

5. Coloque o novo conjunto do tampão no anel de vedação do corpo da válvula. Certifique-se de que os furos nos braços do tampão estão alinhados com os furos no corpo da válvula.

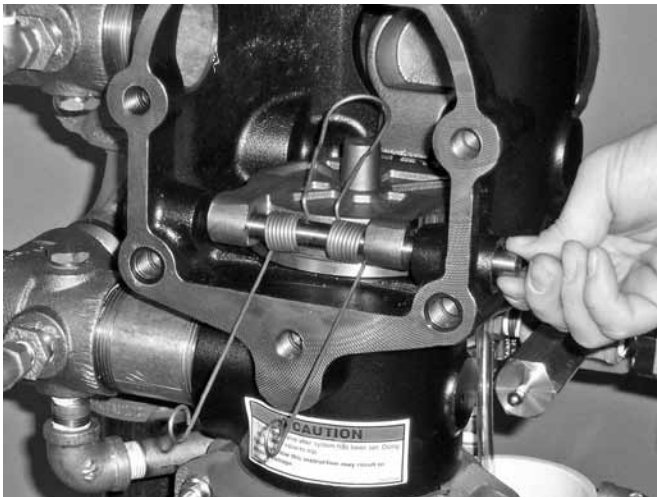

6. Insira o fuso do tampão até a metade do corpo da válvula.
7. Instale a mola do tampão no fuso do tampão. Certifique-se de que a espiral da mola do tampão está voltada para o tampão, como mostrado acima.
8. Termine de inserir o fuso do tampão através do braço do tampão e do corpo da válvula.

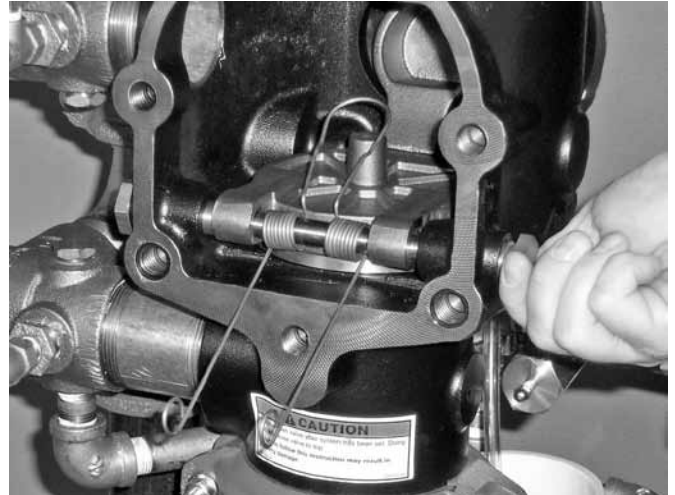

9. Aplique selador de rosca nas buchas do fuso do tampão. Instale as buchas do fuso do tampão no corpo da válvula até o máximo de aperto obtido com a mão.
10. Aperte as buchas do fuso do tampão até que ocorra contato entre as partes metálicas com o corpo da válvula.



11. Verifique se o tampão apresenta liberdade de movimento.
12. Substitua a placa de cobertura seguindo a seção "Instalação do Anel de vedação da placa de cobertura e da Placa de cobertura".
13. Coloque o sistema de volta em operação seguindo a seção "Pondo o sistema em operação".

Válvula de pré-ação FireLock NXT™

SÉRIE 769

INSTALAÇÃO DO ANEL DE VEDAÇÃO DA PLACA DE COBERTURA E DA PLACA DE COBERTURA

⚠ CUIDADO

- Use somente peças de reposição fornecidas pela Victaulic.
O não cumprimento dessas instruções poderá causar a operação incorreta da válvula, resultando em danos materiais.

1. Verifique se o anel de vedação da placa de cobertura está em boas condições. Se o anel de vedação estiver rasgado ou desgastado, substitua-o por um novo anel de vedação, fornecido pela Victaulic.

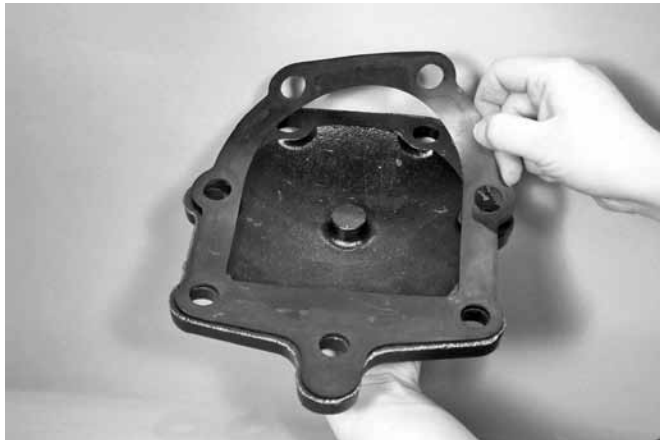

2. Alinhe os furos do anel de vedação da placa de cobertura com os furos na placa de cobertura.



3. Insira um parafuso da placa de cobertura através da placa de cobertura e anel de vedação da placa de cobertura para facilitar o alinhamento. **NOTA:** Nas válvulas de 1½-pol./48,3-mm e 2-pol./60,3-mm, uma arruela deve ser reinstalada sob a cabeça de cada parafuso da placa de cobertura.

⚠ CUIDADO

- NÃO aperte em excesso os parafusos da placa de cobertura.
O não cumprimento desta instrução pode causar danos à vedação da placa de cobertura, resultando em vazamentos na válvula.



4. Alinhe a placa de cobertura/anel de vedação da placa de cobertura com a válvula. Verifique se os braços de mola do tampão foram girados até a posição de instalação. Aperte todos os parafusos da placa de cobertura na(o) placa de cobertura/corpo da válvula.
5. Aplique o torque a todos os parafusos da placa de cobertura em um padrão uniforme cruzado. Consulte a tabela "Torque necessário dos parafusos da placa de cobertura" abaixo para obter o valor de torque exigido. NÃO aperte em excesso os parafusos da placa de cobertura.

TORQUE NECESSÁRIO DOS PARAFUSOS DA PLACA DE COBERTURA

Diâmetro		Torque
Diâmetro nominal polegadas	Diâmetro Externo polegadas mm	pé-lb N•m
1½	1.900 48,3	30 41
2	2.375 60,3	30 41
2½	2.875 73,0	60 81
76,1 mm	3.000 76,1	60 81
3	3.500 88,9	60 81
4	4.500 114,3	100 136
165,1 mm	6.500 165,1	115 156
6	6.625 168,3	115 156
8	8.625 219,1	100 136

6. Coloque o sistema de volta em operação seguindo a seção "Pondo o sistema em operação".

Válvula de pré-ação FireLock NXT™

SÉRIE 769

REMOÇÃO E SUBSTITUIÇÃO DO CONJUNTO DO DIAFRAGMA

1. Retire o sistema de operação seguindo as etapas de 1 a 11 da seção "Inspeção interna requerida".
2. Afrouxe as uniões que conectam o trim à tampa do diafragma. Consulte o desenho do trim aplicável para maiores detalhes.

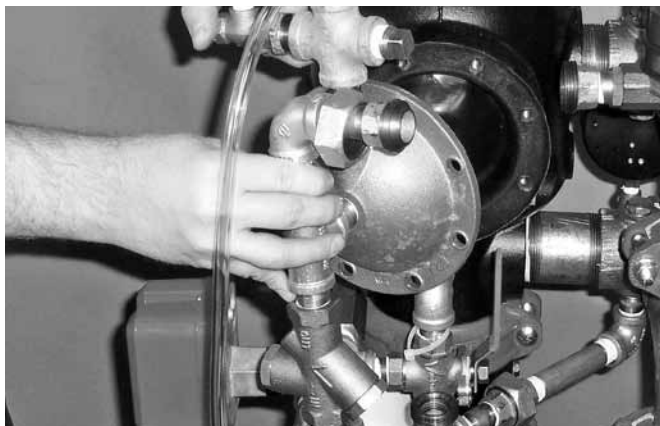

3. Remova os parafusos de cabeça da tampa do diafragma e puxe a tampa do diafragma/trim para fora da válvula.

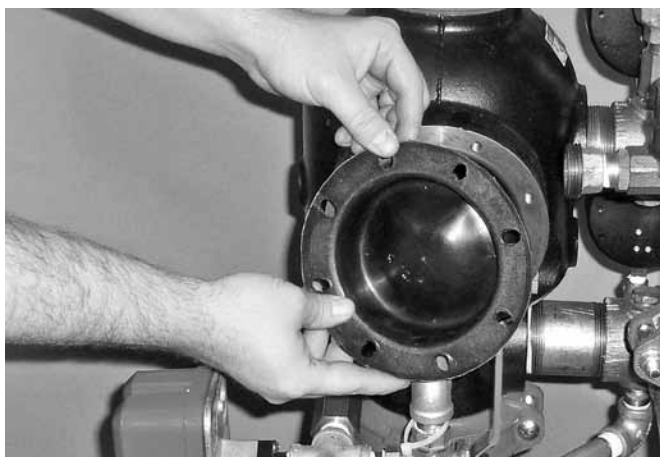

4. Remova o diafragma do corpo da válvula.



5. Limpe a parte de trás do corpo da válvula para remover quaisquer detritos que possam interferir com o assentamento correto do diafragma.



- 5a. Limpe o interior do diafragma para remover qualquer material estranho.

⚠ CUIDADO

- Tome cuidado quando instalar um novo diafragma no corpo da válvula.

O não cumprimento desta instrução pode causar danos no diafragma, resultando na operação incorreta da válvula e vazamentos na válvula.

6. Substitua o diafragma por um novo, fornecido pela Victaulic. Alinhe os furos no diafragma com os furos no corpo da válvula. Tome cuidado para não danificar o diafragma durante a instalação.

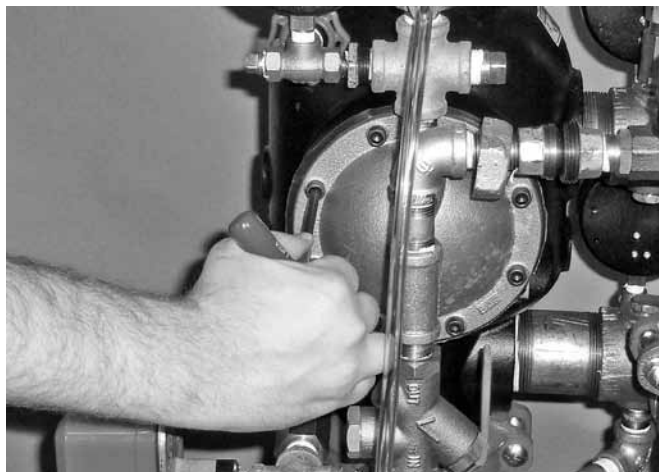

7. Alinhe os furos na tampa do diafragma com os furos no diafragma/corpo da válvula. Aperte todos os parafusos de cabeça na tampa do diafragma/corpo da válvula.
8. Recoloque o trim nas uniões que foram afrouxadas na etapa 2. Consulte o desenho do trim aplicável para maiores detalhes. **VERIFIQUE SE TODAS AS UNIÕES QUE FORAM AFROUXADAS PARA PERMITIR O ACESSO À TAMPA DO DIAFRAGMA ESTÃO NOVAMENTE APERTADAS ANTES DE TENTAR COLOCAR O SISTEMA DE VOLTA EM OPERAÇÃO.**
9. Coloque o sistema de volta em operação seguindo a seção "Pondo o sistema em operação".

Válvula de pré-ação FireLock NXT™

SÉRIE 769

SUBSTITUIÇÃO DA TELA DO FILTRO DOS ATUADORES DE BAIXA PRESSÃO – SÉRIE 776

1. Retire o sistema de operação seguindo as etapas de 1 a 11 da seção “Inspeção interna requerida”.
2. Remova o Atuador de Baixa Pressão Série 776 do trim. Consulte o desenho do trim aplicável para maiores detalhes.



3. Remova a tela do filtro do Atuador de Baixa Pressão Série 776, como mostrado acima. Descarte somente a tela do filtro.

CUIDADO

- **NÃO reutilize telas de filtro. Após a remoção, a tela de filtro antiga deve ser substituída por uma nova tela, fornecida pela Victaulic.**

O não cumprimento dessas instruções poderá causar a operação incorreta da válvula, resultando em danos materiais.

4. Use somente uma tela de filtro nova, fornecida pela Victaulic. Insira a tela de filtro no conjunto do filtro.
5. Instale o conjunto do filtro cuidadosamente no Atuador de Baixa Pressão Série 776. Evite danificar os anéis de vedação.
6. Instale novamente o Atuador de Baixa Pressão Série 776 no trim. Consulte o desenho do trim aplicável para maiores detalhes.
7. Coloque o sistema de volta em operação seguindo a seção “Pondo o sistema em operação”.

Válvula de pré-ação FireLock NXT™

SÉRIE 769

SOLUÇÃO DE PROBLEMAS – ATUADOR DE BAIXA PRESSÃO SÉRIE 776

Problema	Causa possível	Solução
Quando a Luva do Alívio de Ar Automático do Atuador de baixa pressão Série 776 é puxada para cima, o parafuso não fica na posição "PARA CIMA".	O Atuador de Baixa Pressão Série 776 não está recebendo ar suficiente.	Aumente a pressão do ar que entra no Atuador de Baixa Pressão Série 776.
	O Atuador de Baixa Pressão Série 776 tem uma vedação quebrada.	Se o procedimento acima não funcionar, entre em contato com a Victaulic.
Há vazamento de água através do Atuador de Baixa Pressão - Série 776	A câmara de ar do atuador de baixa pressão série 776 não está configurada.	Verifique se a vedação do dreno do Atuador de Baixa Pressão Série 776 está na posição de configuração (Set) e se a câmara de ar está pressurizada.
	O filtro do Atuador de Baixa Pressão Série 776 está obstruído.	Substitua a tela do filtro do Atuador de Baixa Pressão - Série 776. Consulte a seção "Substituição da Tela do Filtro para atuadores de baixa pressão série 776".
	O Atuador de Baixa Pressão Série 776 tem um diafragma rompido.	Se a água continuar vazando através do Atuador de Baixa Pressão - Série 776 depois da realização dos procedimentos acima, entre em contato com a Victaulic.
A água não passa através do Atuador de Baixa Pressão - Série 776.	O filtro da linha de pressurização do diafragma está obstruído.	Desmonte e limpe o filtro da linha de pressurização do diafragma. Consulte o desenho do trim aplicável para maiores detalhes.

SOLUÇÃO DE PROBLEMAS – VÁLVULA SOLENOIDE SÉRIE 753-E

Problema	Causa possível	Solução
A água não passa através da Válvula Solenóide série 753-E.	O filtro da linha de pressurização do diafragma está obstruído.	Desmonte e limpe o filtro da linha de pressurização do diafragma. Consulte o desenho do trim aplicável para maiores detalhes.
O Atuador de Baixa Pressão Série 776 não abre.	A energia não está indo para a solenóide.	Cheque todas as conexões elétricas para se certificar que a energia está sendo fornecida para a solenóide.

SOLUÇÃO DE PROBLEMAS - ACELERADOR VIA-SECA SÉRIE 746-LPA

Problema	Causa possível	Solução
A válvula opera sem a ativação do sprinkler.	Há uma perda de pressão na câmara inferior de entrada do Acelerador Via-Seca Série 746-LPA.	Verifique se há perda de ar na vedação da câmara inferior. Se houver vazamento, gire a porca de ajuste no sentido anti-horário para vedar.
		Verifique se há vazamentos no sistema e no trim. Confirme se o AMTA está operando corretamente.
O AceleradorSeco Série 746-LPA não opera dentro de uma queda de 5 psi/34 kPa/0,3 Bar na pressão de ar do sistema.	Há uma perda de pressão do ar na câmara de ar superior do Acelerador Via-Seca Série 746-LPA.	Aplice água com sabão a todas as juntas ao redor do Acelerador Via-Seca Série 746-LPA para verificar a existência de vazamentos. Repare quaisquer vazamentos e teste novamente.
	A taxa de queda de ar do sistema é muito lenta.	Verifique se não há restrições na válvula de teste remoto do sistema (conexão do teste do inspetor). Se os procedimentos acima não funcionarem, entre em contato com a Victaulic.
O Acelerador Via-Seca Série 746-LPA não configura corretamente (não obtém pressão no medidor superior, e o botão pula imediatamente quando é introduzida pressão).	O Acelerador Via-Seca Série 746-LPA foi instalado de cabeça para baixo.	Remova o Acelerador Via-Seca Série 746-LPA do trim e gire o equipamento para que o "botão" da vedação do dreno esteja voltado para baixo (na direção do Atuador de Baixa Pressão Série 776).

Válvula de pré-ação FireLock NXT™

SÉRIE 769

SOLUÇÃO DE PROBLEMAS - SISTEMA

Problema	Causa possível	Solução
A válvula opera sem a ativação do sprinkler.	Há uma perda de pressão de ar no sistema ou no trim.	Verifique se há vazamentos no sistema e no trim. Confirme se o AMTA está operando corretamente. Considere instalar uma chave de supervisão de baixo ar.
	A chave de pressão no compressor de ar está configurada muito baixo, ou o compressor não está operando corretamente.	Passa para a posição "LIGADO" (On) da chave de pressão do compressor de ar e verifique se o compressor está operando corretamente.
Há vazamento de água no verificador de gotejamento localizado na linha de alarme.	A água está ultrapassando a vedação do tampão e entrando na câmara intermediária da válvula.	Verifique se há danos físicos e material estranho na vedação do tampão e no anel de vedação do corpo da válvula.
	Há água sob a vedação do tampão.	Inspeccione a vedação do tampão para verificar se não há água sob a vedação. Se houver água, remova e substitua a vedação. Consulte a seção "Remoção e substituição da vedação do tampão".
Há vazamento de ar no verificador de gotejamento localizado na linha de alarme.	O ar está ultrapassando a vedação do tampão e entrando na câmara intermediária da válvula.	Verifique se há danos físicos e material estranho na vedação do tampão e no anel de vedação do corpo da válvula.
	Há água sob a vedação do tampão.	Inspeccione a vedação do tampão para verificar se não há água sob a vedação. Se houver água, remova e substitua a vedação. Consulte a seção "Remoção e substituição da vedação do tampão".
O tampão não fecha com o engate.	Não há pressão de água nodiafragma.	Verifique a pressão de água na linha de pressurização do diafragma. Verifique se o limitador na linha de pressurização do diafragma está limpo.
	A Drenagem Automática não está configurada.	Configure a Drenagem Automática puxando a Luva da Drenagem Automática para cima.
Há vazamento de água do conjunto do diafragma.	O diafragma está danificado.	Entre em contato com a Victaulic.
Há vazamento de ar do conjunto do diafragma.	O diafragma está danificado.	Entre em contato com a Victaulic.

Válvula de pré-ação FireLock NXT™

SÉRIE 769

LIBERAÇÃO PNEUMÁTICA SEM BLOQUEIO COM ATUADOR DE BAIXA PRESSÃO SÉRIE 776

LIBERAÇÃO PNEUMÁTICA/ELÉTRICA SEM BLOQUEIO COM ATUADOR DE BAIXA PRESSÃO SÉRIE 776 E VÁLVULA SOLENOIDE SÉRIE 753

LIBERAÇÃO PNEUMÁTICA DE BLOQUEIO SIMPLES COM ATUADOR DE BAIXA PRESSÃO SÉRIE 776

LIBERAÇÃO ELÉTRICA DE BLOQUEIO SIMPLES COM VÁLVULA SOLENOIDE 753-E

LIBERAÇÃO ELÉTRICA (ELÉTRICO-PNEUMÁTICA/ELÉTRICA) DE BLOQUEIO DUPLO COM VÁLVULA SOLENOIDE SÉRIE 753-E

Para obter informações de contato completas, visite www.victaulic.com

I-769P-PORB 4259 REV D ATUALIZADO EM 05/2008 Z000769P00

VICTAULIC É MARCA REGISTRADA DA EMPRESA VICTAULIC. © 2010 VICTAULIC COMPANY. TODOS OS DIREITOS RESERVADOS.

I-769P-PORB

